

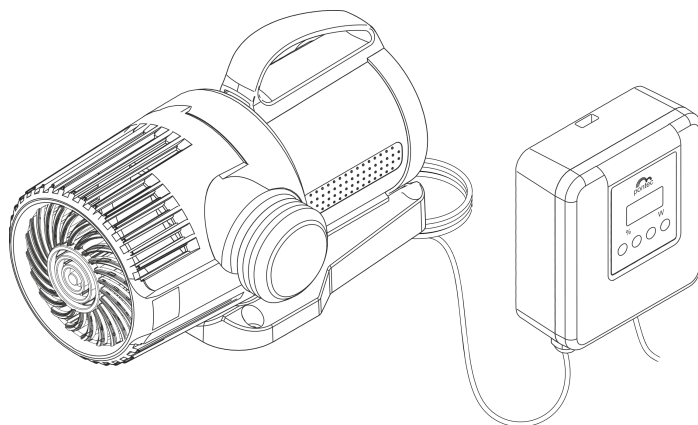

DE	Gebrauchsanleitung
EN	Operating instructions
FR	Notice d'emploi
NL	Gebruiksaanwijzing
ES	Instrucciones de uso
PT	Instruções de uso
IT	Istruzioni d'uso
DA	Brugsanvisning
NO	Bruksanvisning
SV	Bruksanvisning
FI	Käyttöohje
HU	Használati útmutató
PL	Instrukcja użytkowania
CS	Návod k použití
SK	Návod na použitie
SL	Navodila za uporabo
HR	Uputa o upotrebi
RO	Instrucțiuni de folosință
BG	Упътване за употреба
UK	Посібник з експлуатації
RU	Руководство по эксплуатации

PondoMax Eco Control

5000/10000/15000/20000



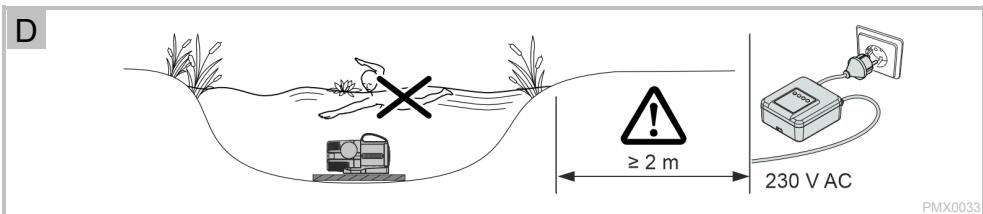
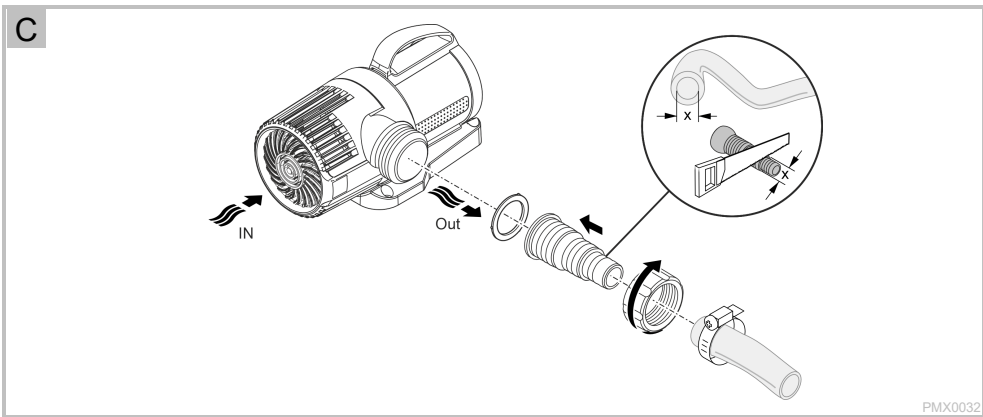
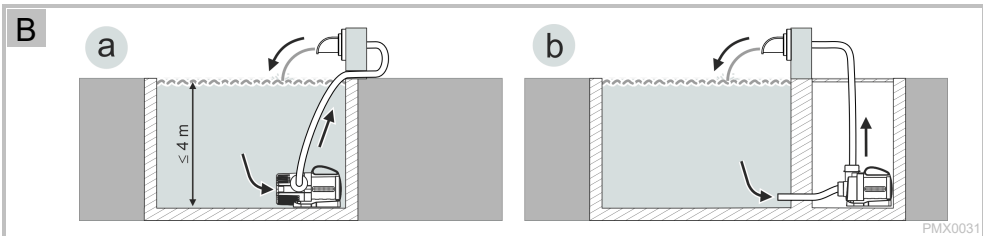
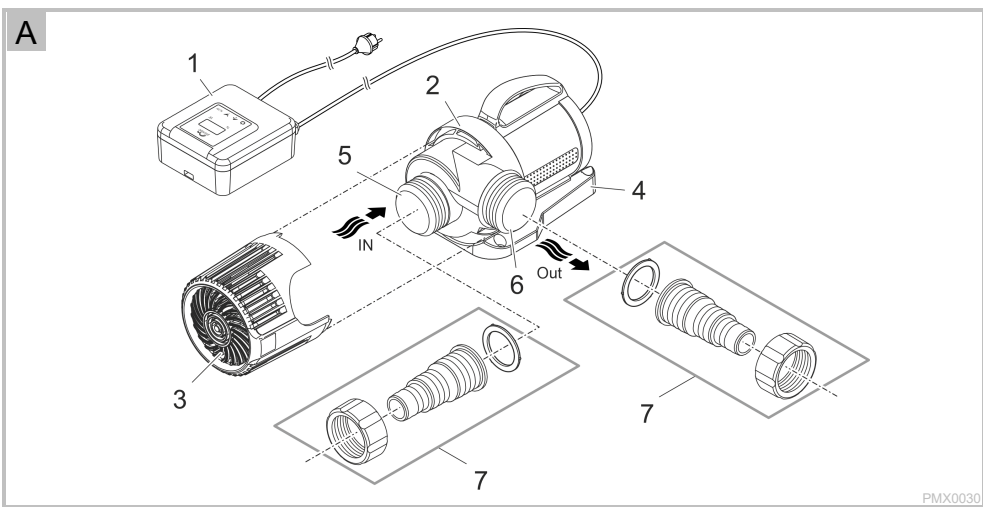

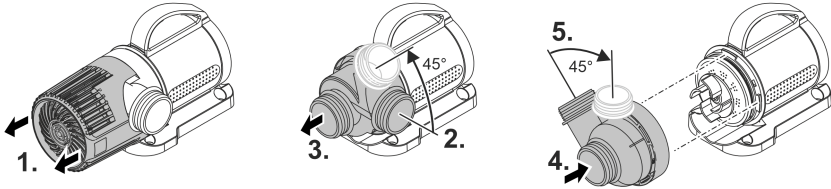
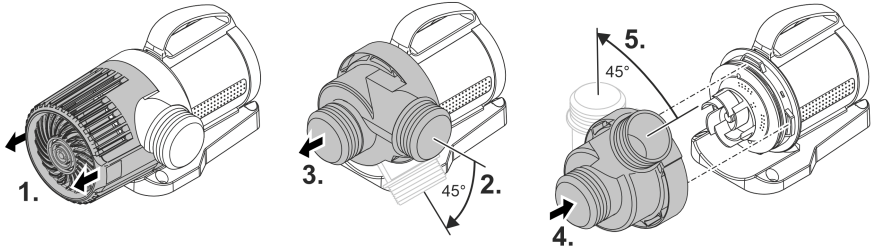
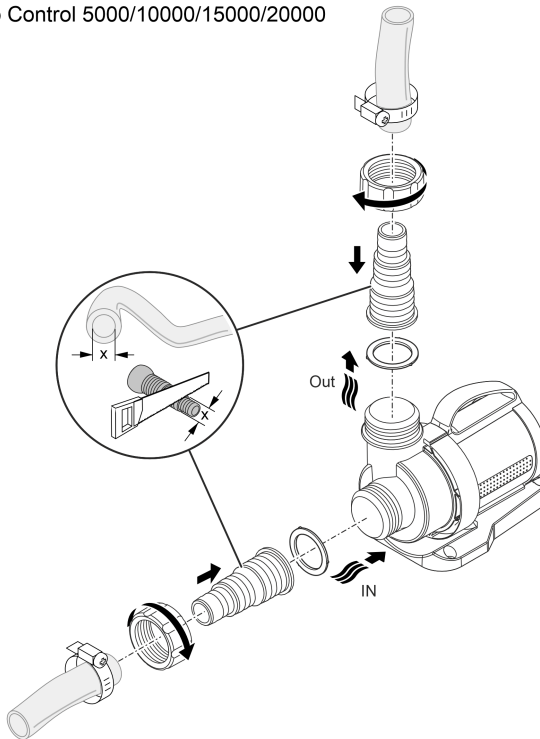
E**PondoMax Eco Control 5000/10000****PondoMax Eco Control 15000/20000****PondoMax Eco Control 5000/10000/15000/20000**



F

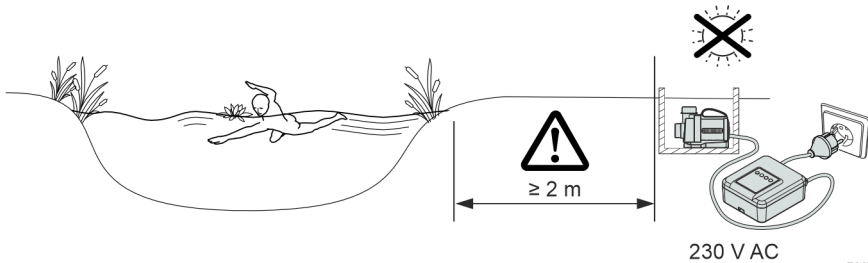

PMX0035

G

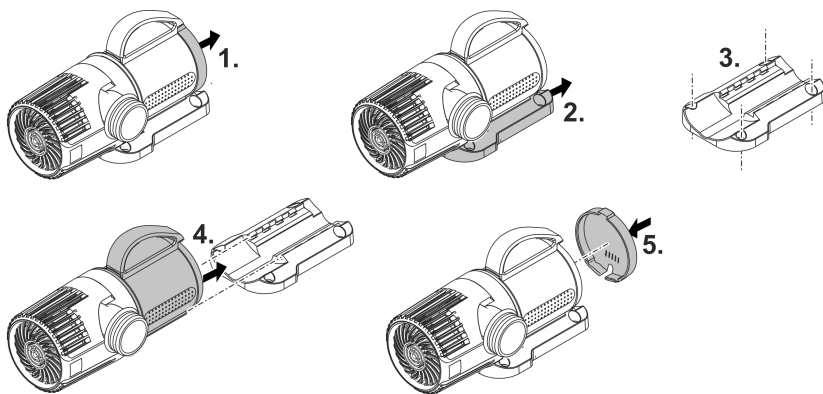

PondoMax Eco Control
5000/10000

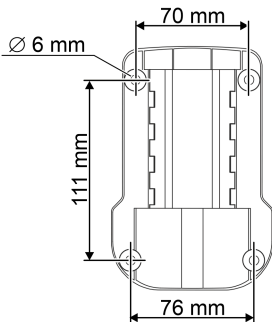

PondoMax Eco Control
15000/20000

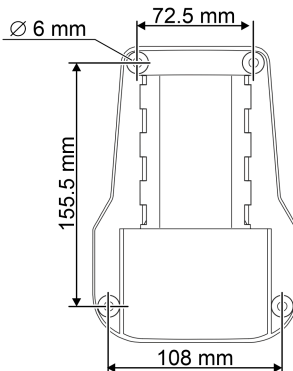

PMX0040



H

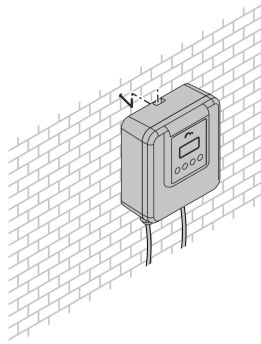

PMX0036

I

PondoMax Eco Control 5000/10000

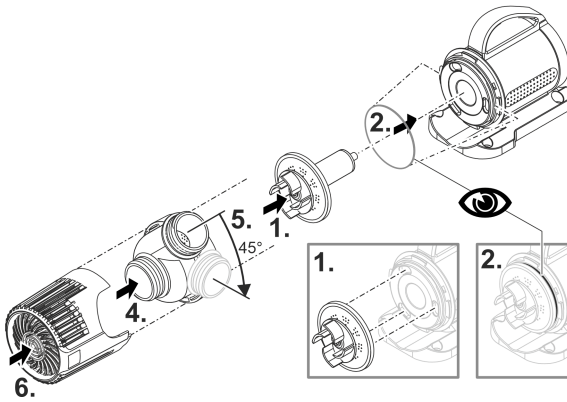
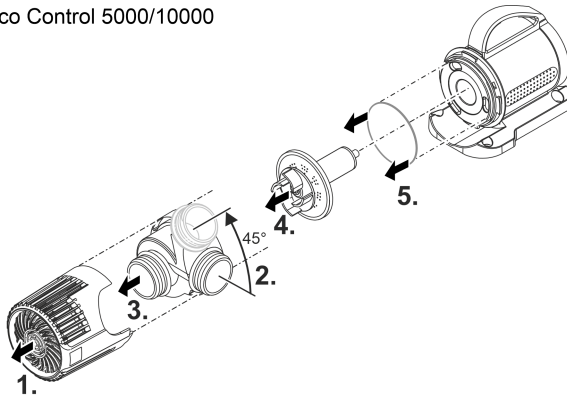

PMX0042



J

PondoMax Eco Control 15000/20000

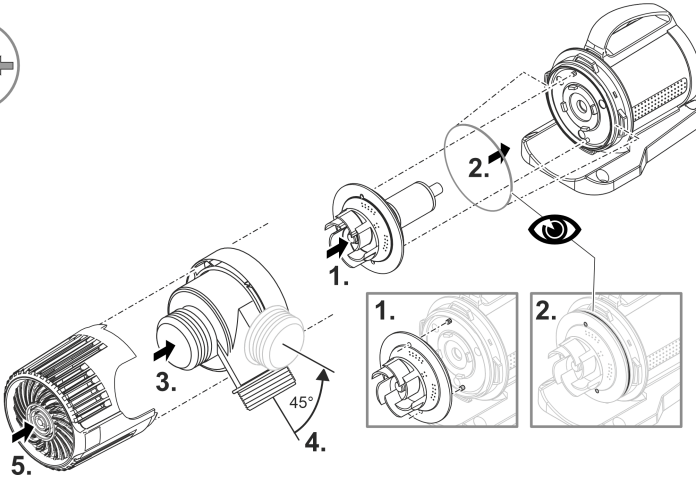
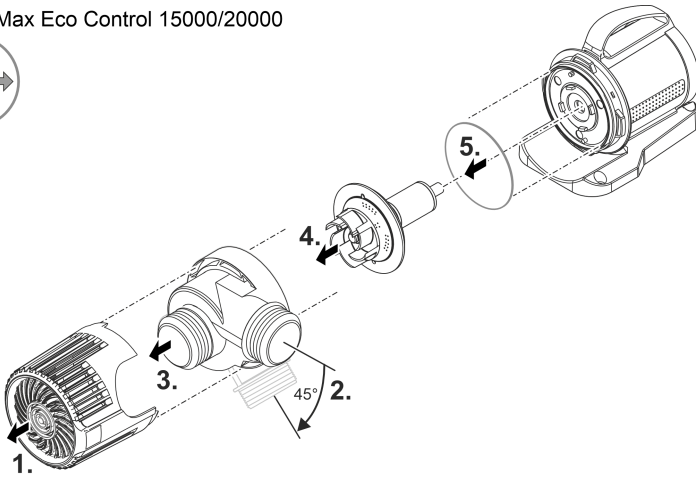

PMX0038

Original-Anleitung. Die Anleitung gehört zum Gerät und muss bei Weitergabe des Geräts stets mitgegeben werden.

Sicherheitshinweise

Vorschriftsmäßige elektrische Installation

- Für die Elektroinstallation im Außenbereich gelten spezielle Vorschriften. Die Elektroinstallation darf nur von einer Elektrofachkraft ausgeführt werden.
 - Die Elektrofachkraft ist aufgrund ihrer fachlichen Ausbildung, Kenntnisse und Erfahrungen qualifiziert und darf Elektroinstallationen im Außenbereich durchführen. Sie kann mögliche Gefahren erkennen und beachtet die regionalen und nationalen Normen, Vorschriften und Bestimmungen.
 - Bei Fragen und Problemen wenden Sie sich an eine Elektrofachkraft.
- Schließen Sie das Gerät nur an einer vorschriftsmäßig installierten Steckdose an.
- Das Gerät muss über eine Fehlerstrom-Schutzeinrichtung (RCD) mit einem Bemessungsfehlerstrom von maximal 30 mA abgesichert sein.
- Verlängerungsleitungen und Stromverteiler (z. B. Steckdosenleisten) müssen für die Verwendung im Freien geeignet sein (spritzwassergeschützt).
- Steckerverbindungen vor Feuchtigkeit schützen.

Sicherer Betrieb

- Trennen Sie alle elektrischen Geräte im Wasser vom Stromnetz, bevor Sie ins Wasser greifen. Andernfalls drohen schwere Verletzungen oder Tod durch Stromschlag.
- Dieses Gerät kann von Kindern ab 8 Jahren und darüber sowie von Personen mit verringerten physischen, sensorischen oder mentalen Fähigkeiten oder Mangel an Erfahrung und Wissen benutzt werden, wenn sie beaufsichtigt oder bezüglich des sicheren Gebrauchs des Gerätes unterwiesen wurden und die daraus resultierenden Gefahren verstanden. Kinder dürfen nicht mit dem Gerät spielen. Reinigungs- und Wartungsarbeiten dürfen nicht von Kindern durchgeführt werden, es sei denn, sie sind mindestens 8 Jahre alt und werden beaufsichtigt.
- Verwenden Sie das Gerät nicht, wenn elektrische Leitungen oder Gehäuse beschädigt sind.
- Entsorgen Sie das Gerät, wenn seine Netzanschlussleitung beschädigt ist. Die Netzanschlussleitung kann nicht ersetzt werden.
- Die Laufeinheit im Gerät enthält einen Magneten mit starkem Magnetfeld, das Herzschrittmacher oder implantierte Defibrillatoren (ICD) beeinflussen kann. Halten Sie zwischen Implantat und Magnet einen Abstand von mindestens 0,2 m ein.
- Ziehen Sie nie an elektrischen Leitungen. Tragen Sie insbesondere keine Geräte an deren Leitung.
- Verlegen Sie Leitungen so, dass sie vor Beschädigungen geschützt sind und dass niemand darüber fallen kann.
- Ziehen Sie immer den Netzstecker bevor Sie am Gerät arbeiten.
- Nehmen Sie niemals technische Änderungen am Gerät vor.
- Führen Sie nur die Arbeiten am Gerät durch, die in dieser Anleitung beschrieben sind.
- Verwenden Sie nur Original-Ersatzteile und -Zubehör.
- Wenden Sie sich bei Problemen an den autorisierten Kundendienst oder an pontec.

Bestimmungsgemäße Verwendung

Verwenden Sie das in dieser Anleitung beschriebene Produkt ausschließlich wie folgt:

- Zum Pumpen von normalem Teichwasser für Filtersysteme, Wasserfallsysteme und Bachlaufsysteme.
- Unter Einhaltung der technischen Daten. (→ Technische Daten)

Für das Gerät gelten folgende Einschränkungen:

- Nicht in Schwimmteichen verwenden.
- Niemals ohne Wasserdurchfluss betreiben.
- Nicht für gewerbliche oder industrielle Zwecke verwenden.
- Verwenden Sie das Gerät nicht in Verbindung mit Chemikalien, Lebensmitteln, brennbaren, explosiven Stoffen oder anderen Flüssigkeiten als Wasser.
- Nicht an die Hauswasserversorgung anschließen.

Produktbeschreibung







Übersicht

<input type="checkbox"/> A	Beschreibung
1	Controller <ul style="list-style-type: none"> • Pumpe ein-/ausschalten und Leistung steuern
2	Pumpengehäuse
3	Filterkorb
4	Gerätefuß
5	Eingang (Saugseite) <ul style="list-style-type: none"> • Mit Filterkorb (3) bei getauchter Aufstellung. • Mit Schlauchtülle (7) bei Trockenaufstellung.
6	Ausgang (Druckseite) <ul style="list-style-type: none"> • Mit Schlauchtülle (7)
7	Schlauchtülle <ul style="list-style-type: none"> • PondoMax Eco Control 5000 und 10000: <ul style="list-style-type: none"> – Gewindeanschluss G1½ – Schlauchanschluss 25, 32 oder 38 mm • PondoMax Eco Control 15000 und 20000: <ul style="list-style-type: none"> – Gewindeanschluss G2 – Schlauchanschluss 32, 38 oder 50 mm

Installationsvarianten

- B
- Variante (a): Pumpe getaucht aufstellen
 - Die Pumpe wird im Teich bzw. Becken positioniert.
 - Wasserförderung über den Filterkorb.
 - Variante (b): Pumpe trocken aufstellen
 - Die Pumpe wird ohne Filterkorb außerhalb des Teiches bzw. Beckens aber unterhalb des Wasserspiegels aufgestellt.
 - Wasserförderung über einen Schlauch oder ein Rohr.

Symbole auf dem Gerät

IP68  4.0 m	Das Gerät ist staubdicht und wasserdicht bis 4 m.
IP44	Das Gerät ist geschützt gegen Staub und Spritzwasser.
	Schützen Sie das Gerät vor Frost.
	Mögliche Gefahren für Personen mit Herzschrittmachern.
	Schützen Sie das Gerät vor direkter Sonneneinstrahlung.
	Entsorgen Sie das Gerät nicht mit dem normalen Hausmüll.
 	Lesen Sie die Gebrauchsanleitung.

Aufstellen und Anschließen

Die Pumpe kann getaucht (im Wasser) oder trocken (außerhalb vom Wasser) aufgestellt werden.

Die Verwendung der Pumpe ist nur unter Einhaltung der angegebenen Wasserwerte zulässig. (→ Technische Daten)

WARNUNG

Schwere Verletzungen oder Tod beim Betrieb des Geräts in einem Schwimmteich. Durch defekte elektrische Geräte-
teile wird das Wasser unter gefährliche elektrische Spannung gesetzt.

► Gerät nicht im Schwimmteich verwenden.

VORSICHT

Drehende Bauteile im Bereich des Saugstutzens und des Druckstutzens. Verletzungen sind möglich, wenn Sie in die
Stutzen hineingreifen.

Beachten Sie insbesondere: Ein aufgrund Überlast gestopptes Gerät kann unerwartet anlaufen!

► Fassen Sie nicht in die Öffnung des Saugstutzens oder Druckstutzens, wenn der Netzstecker gesteckt ist.

► Wenn die Stutzen im Betrieb frei zugänglich sind, z. B., wenn keine Schläuche angeschlossen sind, sichern Sie die
Stutzen mit einem Berührschutz. Der Berührschutz ist als Zubehör erhältlich.

 Alle Gerätekomponenten dürfen nicht über längere Zeit direkter Sonneneinstrahlung ausgesetzt werden, da dies
zu Beschädigung führen kann. Verwenden Sie ggf. eine Schutzabdeckung.

Gerät getaucht aufstellen

Anschließen

- Je größer der Leitungsdurchmesser ist, je kleiner sind die Reibungsverluste in den Leitungen und desto besser ist
die Durchflussmenge.
- Der Leitungsdurchmesser darf durch eine Stufenschlauchtülle nicht unnötig eingeschränkt werden. Gegebenenfalls
ist die Tülle entsprechend dem Leitungsdurchmesser zu kürzen.

So gehen Sie vor:

C

Aufstellen

- Stellen Sie die Pumpe waagrecht auf einem festen Untergrund auf.
- Sorgen Sie für einen sicheren Stand der Pumpe.
- Betreiben Sie die Pumpe nur, wenn sie mindestens mit 10 cm Wasser bedeckt ist. Andernfalls kann sie Luft ziehen.

So gehen Sie vor:

D

Gerät trocken aufstellen

Anschließen

- Am Eingang (IN) und am Ausgang (OUT) können Schläuche oder Rohre angeschlossen werden.
- Anschlüsse für Schläuche sind im Lieferumfang enthalten. Deren Montage ist im Folgenden beschrieben.
- Für eine optimale Pumpenleistung darf der Durchmesser der saugseitigen Leitung (IN) nicht kleiner sein als der Durchmesser der druckseitigen Leitung (OUT).
- Je größer der Leitungsdurchmesser ist, je kleiner sind die Reibungsverluste in den Leitungen und desto besser ist die Durchflussmenge.
- Der Leitungsdurchmesser darf durch eine Stufenschlauchtülle nicht unnötig eingeschränkt werden. Gegebenenfalls ist die Tülle entsprechend dem Leitungsdurchmesser zu kürzen.

i Wir empfehlen bei Trockenaufstellung, den Ausgang nach oben auszurichten.

So gehen Sie vor:

E

Aufstellen

- Stellen Sie die Pumpe waagrecht auf einem festen Untergrund auf.
- Sorgen Sie für einen sicheren Stand der Pumpe.
- Die Pumpe darf keinem direkten Sonnenlicht ausgesetzt sein.
- Der Aufstellort muss ausreichend belüftet sein, damit die Pumpe nicht überhitzt.

So gehen Sie vor:

F

i Für einen sicheren Stand können Sie das Gerät mit einem geeigneten Untergrund verschrauben.

So gehen Sie vor:

G

Controller befestigen

- Positionieren Sie den Controller an einem vor Sonne und Wetter geschützten Ort (z. B. an einer Wand). Hängen Sie ihn an einen Haken oder an eine Schraube. Der Controller ist gegen Staub und Spritzwasser geschützt (IP44).
- Die Anschlüsse müssen nach unten zeigen.

So gehen Sie vor:

H

Inbetriebnahme

HINWEIS

Gerät wird zerstört, wenn es mit einem Dimmer betrieben wird. Es enthält empfindliche elektrische Bauteile.

- ▶ Gerät nicht an eine dimmbare Stromversorgung anschließen.

HINWEIS

Die Pumpe darf nicht trockenlaufen. Andernfalls kann die Pumpe zerstört werden.

- ▶ Betreiben Sie die Pumpe nur, wenn sie getaucht bzw. geflutet ist.

Übersicht Controller

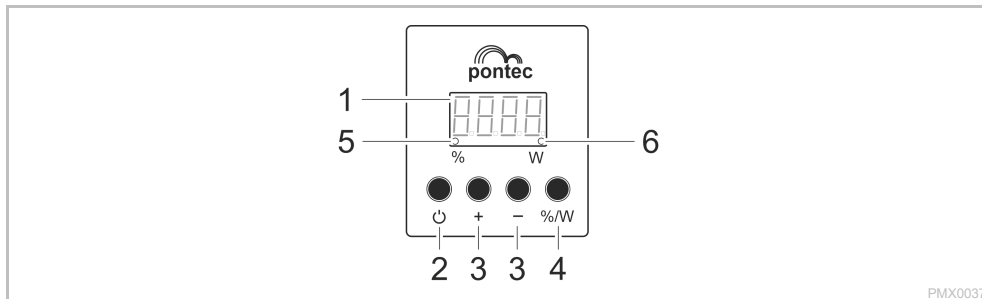

PMX0037

Beschreibung

- 1 Vierstelliges Display
- 2 Taste 
- 3 Taste "+" / "-"
- 4 Taste "%/W"
- 5  %
- 6  W

Funktion

- Anzeige der Leistung in Prozent (%) oder tolerantzbehafet in Watt (W).
- Anzeige des Fehlercodes bei einer Störung.

Pumpe ein- oder ausschalten.

Leistung in Stufen erhöhen bzw. verringern.

Anzeige zwischen Leistungswerte in Prozent (%) oder Watt (W) umschalten.

LED leuchtet, wenn im Display die Leistungswerte in Prozent (%) angezeigt werden.

LED leuchtet, wenn im Display Leistungswerte in Watt (W) angezeigt werden.

Bedienfunktionen

Einschalten

So gehen Sie vor:

1. Stecken Sie den Netzstecker in die Steckdose.
Das Display zeigt "OFF".
2. Drücken Sie am Controller die Taste .
Die Pumpe ist eingeschaltet, wenn das Display einen Wert oder einen Fehlercode anzeigt.

Ausschalten

So gehen Sie vor:

1. Drücken Sie am Controller die Taste .
Die Pumpe ist ausgeschaltet, wenn das Display "OFF" anzeigt.
Pumpe und Controller sind erst spannungsfrei, wenn der Netzstecker gezogen ist.

Leistung steuern

So gehen Sie vor:

1. Drücken Sie am Controller wiederholt die Taste "+" oder "-", um die Pumpenleistung in Prozentstufen zu erhöhen oder zu verringern.
Stufen: 0 – 25 – 50 – 60 – 70 – 80 – 90 – 100 %

Reinigung und Wartung

VORSICHT

Verletzungsgefahr durch unvorhersehbares Anlaufen. Geräteinterne Überwachungsfunktionen können das Gerät abschalten und selbsttätig wieder einschalten.

- ▶ Vor Arbeiten am Gerät Netzstecker ziehen.

HINWEIS

Verwenden Sie keine aggressiven Reinigungsmittel oder chemische Lösungen. Diese Mittel können das Gehäuse beschädigen, die Funktion des Geräts beeinträchtigen und sie schaden den Tieren, Pflanzen und der Umwelt.

- ▶ Reinigen Sie das Gerät möglichst mit klarem Wasser und einer weichen Bürste oder einem Schwamm; bei hartnäckigen Verschmutzungen unter Zuhilfenahme der empfohlenen Reinigungsmittel.

Gerät zerlegen und zusammenbauen

Das Gerät kann ohne Werkzeug durch Auseinanderziehen zerlegt werden.

So gehen Sie vor:

- I, J

Gerät reinigen

-  Reinigen Sie das Gerät nach Bedarf, aber mindestens 2-mal jährlich.
 - Reinigen Sie an der Pumpe besonders die Laufeinheit und das Pumpengehäuse.

- Empfohlene Reinigungsmittel bei hartnäckigen Verkalkungen:
 - Essig- und chlorfreien Haushaltsreiniger.
- Nach dem Reinigen alle Teile mit klarem Wasser gründlich abspülen.

Lagern/Überwintern

Das Gerät ist nicht frostsicher und muss bei zu erwartendem Frost deinstalliert und eingelagert werden.

So lagern Sie das Gerät richtig:

- Reinigen Sie das Gerät gründlich.
- Prüfen Sie das Gerät auf Beschädigungen und ersetzen Sie ggf. beschädigte Teile.
- Elektrische Anschlüsse vor Feuchtigkeit und Verschmutzung schützen.
- Pumpe getaucht und frostfrei lagern.

Störungsbeseitigung

Übersicht möglicher Störungen

Störung	Ursache	Abhilfe
Pumpe läuft nicht an	Netzspannung fehlt	<ul style="list-style-type: none"> Netzspannung überprüfen Zuleitungen kontrollieren
	Pumpe nicht eingeschaltet	Pumpe am Controller einschalten
Pumpe fördert nicht	Filter verstopft	Filter reinigen
	Starke Wasserverschmutzung	Pumpe reinigen. Nach Abkühlen des Motors schaltet sich die Pumpe automatisch wieder ein.
	Pumpe zu weit heruntergeregelt	Am Controller die Leistung der Pumpe erhöhen
Fördermenge ungenügend	Laufeinheit ist blockiert	Netzstecker ziehen und Hindernis entfernen. Anschließend Pumpe wieder einschalten.
	Filter verstopft	Filter reinigen
	Zu hohe Verluste in den Zuleitungen	<ul style="list-style-type: none"> Größeren Schlauchdurchmesser wählen Stufenschlauchtülle auf Schlauchdurchmesser anpassen Schlauchlänge auf nötiges Minimum reduzieren Unnötige Verbindungsteile vermeiden
Pumpe schaltet nach kurzer Laufzeit ab	Pumpe zu weit heruntergeregelt	Am Controller die Leistung der Pumpe erhöhen
	Starke Wasserverschmutzung	Pumpe reinigen. Nach Abkühlen des Motors schaltet sich die Pumpe automatisch wieder ein.
	Laufeinheit ist blockiert	Netzstecker ziehen und Hindernis entfernen. Anschließend Pumpe wieder einschalten.
	Pumpe ist trocken gelaufen	Pumpe fluten. Bei Betrieb im Teich das Gerät vollständig untertauchen.

Fehlermeldungen

Nach Beseitigung des Fehlers wird die Fehlermeldung automatisch zurückgesetzt.

Fehlermeldung	Ursache	Abhilfe
E 01	Der Überstromschutz hat ausgelöst.	Laufeinheit reinigen. Die Laufeinheit muss leichtgängig sein. Bei schwergängiger Laufeinheit zieht die Pumpe zu viel Strom.
E 02	Phasenausfall; ggf. Kabelbruch.	<ul style="list-style-type: none"> Netzstecker ziehen und ca. 10 s warten. Anschließend Pumpe wieder einschalten. Ist die Fehlermeldung weiterhin aktiv, liegt ein Kabelbruch vor. Die Pumpe zwecks Reparatur zum Fachhändler geben oder an PFG schicken.
E 03	Der Blockierschutz hat ausgelöst.	Pumpe überprüfen und Blockierung entfernen.
E 04	Der Trockenlaufschutz hat ausgelöst	Pumpe mit Wasser fluten.

Technische Daten

PondoMax Eco Control			5000	10000	15000	20000
Anschlussspannung		V AC	220 ... 240	220 ... 240	220 ... 240	220 ... 240
Netzfrequenz		Hz	50/60	50/60	50/60	50/60
Leistungsaufnahme		W	15 ... 55	30 ... 90	40 ... 135	50 ... 190
Max. Förderleistung		l/h	5000	10000	15000	20000
Max. Förderhöhe		m	4,5	5,5	6,5	7,5
Max. Tauchtiefe		m	4	4	4	4
Schutzart	Pumpe		IP68	IP68	IP68	IP68
	Controller		IP44	IP44	IP44	IP44
Saugseite	Gewinde		G1½	G1½	G2	G2
	Anschluss Schlauch	mm	25, 32, 38	25, 32, 38	32, 38, 50	32, 38, 50
Druckseite	Gewinde		G1½	G1½	G2	G2
	Anschluss Schlauch	mm	25, 32, 38	25, 32, 38	32, 38, 50	32, 38, 50
Grobschmutzförderung		mm	8	8	8	8
Filterzulaufläche		cm²	250	250	310	310
Wassertemperatur (Ge- tauchte Aufstellung)	In Betrieb	°C	+4 ... +35	+4 ... +35	+4 ... +35	+4 ... +35
	Außer Betrieb	°C	-20 ... +35	-20 ... +35	-20 ... +35	-20 ... +35
Umgebungstemperatur (Trockenaufstellung)	In Betrieb und Konvek- tion	°C	+4 ... +30	+4 ... +30	+4 ... +30	+4 ... +30
	In Betrieb und Zwangs- kühlung	°C	+4 ... +40	+4 ... +40	+4 ... +40	+4 ... +40
Abmessungen	Länge	mm	220	220	255	255
	Breite	mm	100	100	130	130
	Höhe	mm	135	135	170	170
Kabellänge	Netzleitung	m	2	2	2	2
	Pumpenleitung	m	8	8	8	8
Gewicht		kg	4,2	4,2	5,1	5,1

Verschleißteile

- Laufeinheit

Entsorgung

HINWEIS

Dieses Gerät darf nicht als Hausmüll entsorgt werden.

- ▶ Entsorgen Sie das Gerät über das dafür vorgesehene Rücknahmesystem.
- ▶ Bei Fragen wenden Sie sich an Ihr örtliches Entsorgungsunternehmen. Dort erhalten Sie Informationen über die ordnungsgemäße Entsorgung des Geräts.
- ▶ Machen Sie das Gerät durch Abschneiden der Kabel unbrauchbar.

Garantiebedingungen

PfG gewährt 3 Jahre Garantie ab Verkaufsdatum auf nachweisbare Material- und Fabrikationsfehler. Verschleißteile, wie z.B. Leuchtmittel etc. sind nicht Bestandteile der Garantie. Voraussetzung für die Garantieleistung ist die Vorlage des Kaufbeleges. Der Garantieanspruch erlischt bei unsachgemäßer Handhabung, elektrischer oder mechanischer Beschädigung durch missbräuchliche Anwendung sowie bei unsachgemäßer Reparatur durch nicht autorisierte Werkstätten. Reparaturen dürfen nur von PfG oder von PfG autorisierten Werkstätten durchgeführt werden. Bei der Anmeldung von Garantieansprüchen senden Sie das beanstandete Gerät oder das defekte Teil mit Fehlerbeschreibung und Kaufbeleg frei Haus an PfG. PfG behält sich vor Montagekosten in Rechnung zu stellen. Für Transportschäden haftet PfG nicht. Diese müssen umgehend gegen den Transporteur geltend gemacht werden. Weitergehende Ansprüche, gleich welcher Art, insbesondere für Folgeschäden, sind ausgeschlossen. Diese Garantie berührt nicht die Ansprüche des Endkunden gegen den Händler.

Original manual. This manual belongs with the unit and must always be passed on together with the unit.

Safety information

Correct electrical installation

- Special regulations apply for electrical installation in outdoor spaces. Only a qualified electrician may perform the electrical installation.
 - The qualified electrician has the necessary professional training, knowledge and experience to perform electrical installation in outdoor spaces. The electrician can detect potential dangers and knows how to adhere to regional and national standards, regulations and directives.
 - For your own safety, please consult a qualified electrician.
- Only plug the unit into a correctly installed outlet.
- The device is to be supplied through a residual current device (RCD) having a rated residual operating current not exceeding 30 mA.
- Extension cables and power distributors (e.g. outlet strips) must be suitable for outdoor use (splash-proof).
- Protect the plug connection from moisture.

Safe operation

- Disconnect all electrical devices in the water from the power supply before reaching into the water. Otherwise there is a risk of severe injuries or death by electrocution.
- This unit can be used by children aged 8 and above and by persons with reduced physical, sensory or mental capabilities or lack of experience and knowledge if they are supervised or have been instructed on how to use the unit in a safe way and they understand the hazards involved. Do not allow children to play with the unit. Cleaning and user maintenance shall not be carried out by children unless they are aged from 8 years and above and supervised.
- Do not use the unit, if electrical lines or the housing are damaged.
- The supply cord cannot be replaced. If the cord is damaged, the appliance should be scrapped.
- The impeller unit in the pump contains a magnet with a strong magnetic field that may affect the operation of pace-makers or implantable cardioverter defibrillators (ICDs). Keep a distance of at least 0.2 m between the implant and the magnet.
- Never pull on electric cables. In particular, never carry units on their cables.
- Route lines in such a way that they are protected from damage and do not present a tripping hazard.
- Always unplug the unit before working on it.
- Never carry out technical changes to the unit.
- Only carry out work on the unit that is described in this manual.
- Only use original spare parts and accessories.
- Should problems occur, please contact the authorised customer service or pontec.

Intended use

Only use the product described in this manual as follows:

- For pumping normal pond water for filter systems, waterfall systems and water course systems.
- While adhering to the technical specifications. (→ Technical data)

The following restrictions apply to the unit:

- Do not use in swimming ponds.
- Never run the unit without water.
- Do not use for commercial or industrial purposes.
- Do not use the unit together with chemicals, food, flammable, explosive substances or other liquids aside from water.
- Do not connect to the domestic water supply.

Product Description







Overview

□ A	Description
1	Controller <ul style="list-style-type: none"> • Switch on / off the pump and control the power level
2	Pump casing
3	Filter cage
4	Stand
5	Inlet (suction side) <ul style="list-style-type: none"> • With filter cage (3) for submerged installation. • With hose sleeve (7) for dry installation.
6	Outlet (pressure side) <ul style="list-style-type: none"> • With hose sleeve (7)
7	Hose sleeve <ul style="list-style-type: none"> • PondoMax Eco Control 5000 and 10000: <ul style="list-style-type: none"> – Threaded connection G1½ – Hose connection 25, 32 or 38 mm • PondoMax Eco Control 15000 and 20000: <ul style="list-style-type: none"> – Threaded connection G2 – Hose connection 32, 38 or 50 mm

Installation variants

- B
- Variant (a): Submerged pump installation
 - The pump is positioned in the pond or basin.
 - Water flow via the filter cage.
 - Variant (b): Dry pump installation
 - The pump is installed without the filter cage outside of the pond or basin but lower than the water level.
 - Water flow via a hose or a pipe.

Symbols on the unit

IP68  4.0 m	The unit is dust-tight and water-tight down to 4 m.
IP44	The unit is protected against dust and splash water.
	Protect the unit from freezing temperatures.
	Possible danger for persons with pacemakers.
	Protect the unit from direct sunlight.
	Do not dispose of the unit with normal household waste.
	Read the operating instructions.

Installation and connection

The pump can be installed submerged (in water) or dry (outside the water).

The use of the pump is only permitted with observance of the specified water quality. (→ Technical data)

WARNING

Severe injuries or death due to operation of this unit in a swimming pond. Defective electrical components will electrify the water with dangerous electrical voltage.

▶ Never operate the unit in a swimming pond.

CAUTION

Rotating components in the intake and pressure socket area. Risk of injury when reaching into the sockets.

In particular, observe the following: A unit that has stopped due to overload can start up unexpectedly!

▶ Do not reach into the opening of the intake socket or pressure socket while the power plug is plugged in.

▶ If the sockets are freely accessible during operation, e.g. if no hoses are connected, use a hand guard to secure the sockets. The hand guard is available as an accessory.

 Avoid exposing any unit components to direct sunlight for extended periods of time, as this can lead to damage. If necessary, use a protective cover.

Submerged installation of the pump

Connecting

- The larger the line diameter, the smaller the friction losses in the lines and the better the flow rate.
- The line diameter must not be limited unnecessarily by a stepped hose adapter. If necessary, shorten the adapter based on the line diameter.

How to proceed:

C

Installation

- Place the pump horizontally on a stable surface.
- Ensure secure and stable positioning of the pump.
- Only operate the pump when it is covered in at least 10 cm of water. Otherwise it may draw in air.

How to proceed:

D

Install the unit at a dry place

Connecting

- Hoses or pipes can be connected to the inlet (IN) and outlet (OUT).
- Connections for hoses are part of the scope of delivery. Instructions for their installation can be found below.
- To optimise the pump capacity, ensure that the diameter of the intake side line (IN) is not smaller than the diameter of the pressure side line (OUT).
- The larger the line diameter, the smaller the friction losses in the lines and the better the flow rate.
- The line diameter must not be limited unnecessarily by a stepped hose adapter. If necessary, shorten the adapter based on the line diameter.

 For dry installation, we recommend pointing the outlet upward.

How to proceed:

E

Installation

- Place the pump horizontally on a stable surface.
- Ensure secure and stable positioning of the pump.
- Do not expose the pump to direct sunlight.
- Ensure that the installation site is sufficiently ventilated to prevent overheating of the pump.

How to proceed:

F

 It is possible to screw the unit to a suitable surface to ensure stability.

How to proceed:

G

Fastening the controller

- Position the controller at a location protected from sunlight and weather (e.g. on a wall). Attach it to a hook or a screw.
The controller is protected against dust and splash water (IP44).
- Ensure that the connections point down.

How to proceed:

H

Commissioning/start-up

NOTE

The unit will be destroyed if it is operated with a dimmer. It contains sensitive electrical components.

- ▶ Do not connect the unit to a dimmable power supply.

NOTE

Never allow the pump to run dry. Otherwise the pump may be destroyed.

- ▶ Only operate the pump when it is submerged or flooded.

Controller overview

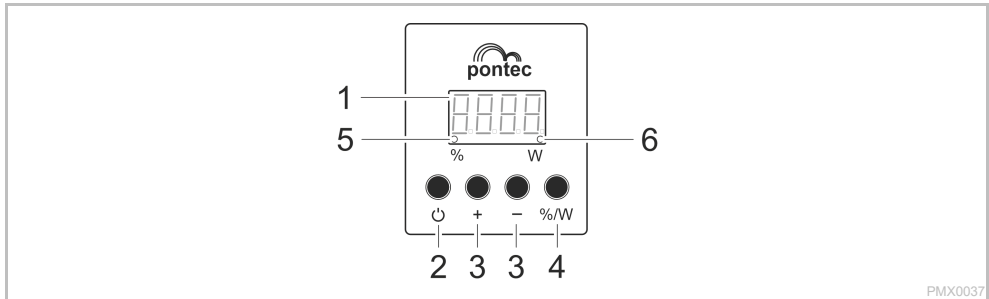

PMX0037

Description

- 1 Four-digit display
- 2 Button
- 3 Button "+" / "-"
- 4 Button "%/W"
- 5
- 6

Function

- Display of power level as a percentage (%) or in watt (W) with a tolerance.
- Display of the error code in the event of a malfunction.

Switch on/off pump.

Increase or decrease power in levels.

Toggle display between power values in percent (%) or watt (W).

LED lights up when the display shows the power values in percent (%)

LED lights up when the display shows the power values in watt (W)

Operating functions

Commissioning

How to proceed:

1. Plug the power plug into the socket.
The display indicates "OFF".
2. Press the button on the controller.
The pump is switched on when the display indicates a value or an error code.

Switching off

How to proceed:

1. Press the button on the controller.
The pump is switched off when the display indicates "OFF".
The pump and controller are only voltage-free when the power plug has been pulled.

Controlling the power level

How to proceed:

1. Repeatedly press the "+" or "-" button on the controller to increase or decrease the pump power in percentage levels.
Levels: 0 – 25 – 50 – 60 – 70 – 80 – 90 -100 %

Maintenance and cleaning

CAUTION

Risk of injury due to unexpected start-up. Internal monitoring functions may switch off the unit and automatically reactivate it.

- ▶ Disconnect the power plug before carrying out any work on the unit.

NOTE

Do not use aggressive cleaning agents or chemical solutions. These agents can damage the housing, impair the function of the device and harm animals, plants and the environment.

- ▶ If possible, clean the unit with clear water and a soft brush or a sponge; remove stubborn dirt with the aid of the recommended cleaning agents.

Dismantling and assembling the unit

The unit can be dismantled without tools by pulling it apart.

How to proceed:

- I, J

Cleaning the device

-  Clean the unit as required but at least twice per year.
 - When cleaning the pump, pay particular attention to the impeller unit and the pump housing.
- Recommended cleaning agent for removing stubborn limescale deposits:
 - Vinegar- and chlorine-free household cleaning agent.
- After cleaning, thoroughly rinse all parts in clean water.

Storage/winter protection

The unit is not frost-proof and has to be removed and put into storage if minus temperatures are expected.

How to correctly store the unit:

- Thoroughly clean the unit.
- Check the unit for damage and replace damaged components.
- Protect electrical connections from moisture and dirt.
- Store the pump submerged and in a frost-free environment.

Malfunction remedy

Troubleshooting overview

Malfunction	Cause	Remedy
Pump does not start.	No mains voltage	<ul style="list-style-type: none"> • Check the mains voltage. • Check supply lines.
	Pump not switched on	Switch the pump on at the controller
Pump does not transport fluid	Filter clogged	Clean filter
	Excessively soiled water	Clean the pump. The pump automatically switches on again once the motor has cooled down.
	Pump is set too low	Increase the pump power on the controller
	Impeller unit is blocked	Disconnect the power supply and remove obstacle. Then switch the pump on again.
Insufficient delivered quantity	Filter clogged	Clean filter
	Excessive loss in the supply lines	<ul style="list-style-type: none"> • Select larger hose diameter • Adjust stepped hose adapter to hose diameter • Reduce hose length to minimum necessary • Avoid unnecessary connection elements
	Pump is set too low	Increase the pump power on the controller
Pump switches off after operating briefly	Excessively soiled water	Clean the pump. The pump automatically switches on again once the motor has cooled down.
	Impeller unit is blocked	Disconnect the power supply and remove obstacle. Then switch the pump on again.
	Pump has run dry	Flood the pump. Fully submerge the pump for operation in the pond.

Error messages

The error message automatically disappears after the error has been corrected.

Error message	Cause	Remedy
E 01	The overcurrent protection has tripped.	Clean impeller unit Ensure that the impeller unit moves with ease. If the impeller unit is sluggish, the pump requires too much power.
E 02	Phase failure; possibly broken cable.	<ul style="list-style-type: none"> • Pull power plug and wait for approx. 10 s. Then switch the pump on again. • If the error message is still displayed, there is a cable break. Take the pump to a specialist retailer for repair or send it to PFG.
E 03	The blocking protection has tripped.	Check pump and remove blockage.
E 04	The dry run protection has tripped	Flood pump with water.

Technical data

PondoMax Eco Control			5000	10000	15000	20000
Connection voltage		V AC	220 ... 240	220 ... 240	220 ... 240	220 ... 240
Mains frequency		Hz	50/60	50/60	50/60	50/60
Power consumption		W	15 ... 55	30 ... 90	40 ... 135	50 ... 190
Max. pump capacity		l/h	5000	10000	15000	20000
Max. pump head		m	4,5	5,5	6,5	7,5
Max. immersion depth		m	4	4	4	4
Protection type	Pump		IP68	IP68	IP68	IP68
	Controller		IP44	IP44	IP44	IP44
Inlet port	Thread		G1½	G1½	G2	G2
	Connection, hose	mm	25, 32, 38	25, 32, 38	32, 38, 50	32, 38, 50
Outlet port	Thread		G1½	G1½	G2	G2
	Connection, hose	mm	25, 32, 38	25, 32, 38	32, 38, 50	32, 38, 50
Coarse dirt transport		mm	8	8	8	8
Filter supply surface area		cm²	250	250	310	310
Water temperature (submerged installation)	During operation	°C	+4 ... +35	+4 ... +35	+4 ... +35	+4 ... +35
	Out of operation	°C	-20 ... +35	-20 ... +35	-20 ... +35	-20 ... +35
Ambient temperature (dry installation)	During operation and convection	°C	+4 ... +30	+4 ... +30	+4 ... +30	+4 ... +30
	During operation and forced cooling	°C	+4 ... +40	+4 ... +40	+4 ... +40	+4 ... +40
Dimensions	Length	mm	220	220	255	255
	Width	mm	100	100	130	130
	Height	mm	135	135	170	170
Cable length	Power cable	m	2	2	2	2
	Pump line	m	8	8	8	8
Weight		kg	4.2	4.2	5.1	5.1

Wear parts

- Impeller unit

Disposal

NOTE

Do not dispose of this unit with household waste.

- ▶ Dispose of the unit by using the return system provided for this purpose.
- ▶ Should you have questions, please contact your local disposal company. They will give you information on how to correctly dispose of the unit.
- ▶ Render the unit unusable by cutting the cables.

Guarantee conditions

PfG grants a 3 year guarantee from the date of sale on proven material and manufacturing faults. Wear parts such as bulbs etc. are exempted from the guarantee. Prerequisite for our guarantee is the presentation of the purchase receipt. Our guarantee will become null and void if the unit is misused, electrically or mechanically damaged by inappropriate use and improper repair by non-authorized workshops. Repairs are reserved for workshops authorised by PfG or by PfG itself. In the case of warranty claims, please return the defective unit or part freight paid to PfG together with a description of the fault and the purchase receipt. PfG reserves the right to invoice repair costs. PfG is not liable for transport damage. Any damage must be claimed against the carrier. Further claims of whatever type, especially consequential damage, are excluded. This guarantee does not affect the final customer's claims against the dealer.

Traduction de la notice d'emploi d'origine. La notice d'emploi fait partie de l'appareil et doit par conséquent lui être toujours jointe lorsqu'il est transféré.

Consignes de sécurité

Installation électrique correspondant aux prescriptions

- Des dispositions particulières s'appliquent aux installations électriques en extérieur. Seul un électricien qualifié peut réaliser l'installation électrique.
 - En raison de sa formation professionnelle, de ses connaissances et de son expérience, l'électricien qualifié possède les connaissances nécessaires et a le droit de réaliser des installations électriques en extérieur. Il est capable d'identifier d'éventuels dangers et respecte les normes, règlements et dispositions régionaux et nationaux en vigueur.
 - En cas de questions et de problèmes, prière de vous adresser à un électricien qualifié.
- Ne branchez l'appareil que sur une prise de courant installée conformément aux prescriptions.
- L'appareil doit être protégé par un dispositif de protection à courant différentiel-résiduel (RCD) avec un courant différentiel assigné de 30 mA maximum.
- Les câbles de rallonge et le distributeur de courant (p. ex. blocs multiprises) doivent être conçus pour une utilisation en extérieur (protégé contre les projections d'eau).
- Protéger les raccordements à fiche contre l'humidité.

Exploitation sécurisée

- Débrancher tous les appareils électriques immergés avant de pénétrer dans l'eau afin de prévenir tout risque de blessures ou un danger de mort par électrocution.
- Dans le cas où cet appareil serait utilisé par des mineurs de moins de 8 ans ainsi que par des personnes souffrant d'un handicap mental ou plus généralement par des personnes manquant d'expérience, un adulte averti devra être présent, qui renseignera le mineur ou la personne fragilisée concernée sur le bon emploi de ce matériel. Les enfants ne doivent pas jouer avec cet appareil. Les opérations de nettoyage et d'entretien ne doivent pas être effectuées par des mineurs, à moins qu'ils ne soient âgés d'au moins 8 ans et qu'ils soient surveillés.
- Ne pas utiliser l'appareil en cas d'endommagement des câbles électriques ou du boîtier.
- Jetez l'appareil si son câble de raccordement au secteur est endommagé. Le câble de raccordement au secteur ne peut pas être remplacé.
- L'unité de fonctionnement dans l'appareil contient un aimant à champ magnétique puissant qui risque d'avoir un impact sur les stimulateurs cardiaques ou les défibrillateurs implantés (ICD). Maintenir une distance minimale de 0,2 m entre l'implant et l'aimant.
- Ne tirez jamais sur les câbles électriques. En particulier, ne portez pas d'appareils par leur câble.
- Poser les câbles de manière à éviter tout risque d'endommagement et de trébuchement.
- Toujours débrancher la fiche secteur avant de travailler sur l'appareil.
- Ne jamais procéder à des modifications techniques sur l'appareil.
- Exécuter des travaux sur l'appareil uniquement si ces derniers sont décrits dans la notice d'emploi.
- N'utiliser que des pièces de rechange et des accessoires d'origine.
- En cas de problème, contactez le service après-vente agréé ou pontec.

Utilisation conforme à la finalité

Utilisez le produit décrit dans cette notice uniquement de la manière suivante :

- Pour le pompage d'eau normale d'étang pour filtres, cascades et cours d'eau.
- Dans le respect des caractéristiques techniques. (→ Caractéristiques techniques)

Les restrictions suivantes sont valables pour l'appareil :

- Ne pas utiliser dans des piscines naturelles.
- Ne jamais utiliser sans débit d'eau.
- Ne pas utiliser à des fins commerciales ou industrielles.
- N'utilisez pas l'appareil avec des produits chimiques, des aliments, des substances inflammables, explosives ou des liquides autres que l'eau.
- A ne pas raccorder à l'alimentation en eau potable.

Description du produit







Vue d'ensemble

<input type="checkbox"/> A	Description
1	Contrôleur <ul style="list-style-type: none"> Mise en circuit/hors circuit de la pompe et contrôle de la puissance
2	Corps de pompe
3	Panier de filtration
4	Pied de l'appareil
5	Entrée (côté aspiration) <ul style="list-style-type: none"> Avec panier de filtration (3) en cas d'installation immergée. Avec embout à olive (7) en cas d'installation à sec.
6	Sortie (côté refoulement) <ul style="list-style-type: none"> Avec embout à olive (7)
7	Embout à olive <ul style="list-style-type: none"> PondoMax Eco Control 5000 et 10000 : <ul style="list-style-type: none"> raccord fileté G1½ raccord de tuyau 25, 32 ou 38 mm PondoMax Eco Control 15000 et 20000 : <ul style="list-style-type: none"> raccord fileté G2 raccord de tuyau 32, 38 ou 50 mm

Variantes d'installation

- B
- Variante (a) : Installer la pompe immergée
 - La pompe est positionnée dans l'étang ou le bassin.
 - Pompage d'eau par le panier de filtration.
 - Variante (b) : Installer la pompe hors de l'eau
 - La pompe est placée sans panier de filtration à l'extérieur de l'étang ou du bassin mais en-dessous du niveau de l'eau.
 - Pompage de l'eau à l'aide d'un tuyau ou d'un tube.

Symboles sur l'appareil

IP68  4.0 m	L'appareil est étanche à la poussière et à l'eau jusqu'à 4 m.
IP44	L'appareil est protégé contre la poussière et les projections d'eau.
	Protégez l'appareil contre le gel.
	Dangers possibles pour les personnes ayant des stimulateurs cardiaques.
	Protégez l'appareil contre l'exposition directe au soleil.
	Ne jetez pas l'appareil avec les déchets ménagers courants.
	Lisez la notice d'emploi.

Mise en place et raccordement

La pompe peut être installée en immersion (dans l'eau) ou au sec (hors de l'eau).

L'utilisation de la pompe est autorisée uniquement dans le respect des valeurs d'eau admissibles. (→ Caractéristiques techniques)

AVERTISSEMENT

Blessures graves voire mortelles en cas d'utilisation de l'appareil dans un étang de baignade. Les pièces défectueuses d'un appareil électrique soumettent l'eau à une tension électrique dangereuse.

- ▶ Ne pas utiliser l'appareil dans une piscine naturelle.

PRUDENCE

Composants rotatifs au niveau de la tubulure d'aspiration et de la tubulure de refoulement. Des blessures sont possibles si vous introduisez vos mains dans les tubulures.

Notez en particulier : Un appareil arrêté en raison d'une surcharge peut redémarrer de manière inattendue !

- ▶ N'introduisez pas vos doigts dans l'ouverture de la tubulure d'aspiration ou de refoulement lorsque la fiche de secteur est branchée.
- ▶ Si les tubulures sont librement accessibles pendant le fonctionnement, par exemple si aucun tuyau n'est raccordé, sécurisez les tubulures avec une protection contre le contact. La protection contre le contact est disponible dans les accessoires.

-  Tous les composants de l'appareil ne doivent pas être exposés de manière prolongée à la lumière directe du soleil, car cela pourrait les endommager. Utilisez éventuellement une couverture de protection.

Mise en place en immergé de l'appareil

Raccordement

- Plus le diamètre de la conduite est grand, plus les pertes par frottement dans les conduites sont faibles et meilleur est le débit.
- Le diamètre de la conduite ne doit pas être inutilement limité par un embout de tuyau étagé. Le cas échéant, raccourcissez l'embout en fonction du diamètre de la conduite.

Voici comment procéder :

- C

Mise en place

- Installer la pompe à l'horizontale sur un support fixe.
- Veillez à la bonne stabilité de la pompe.
- Ne faites fonctionner la pompe que si elle est recouverte d'au moins 10 cm d'eau. Dans le cas contraire, elle risque d'aspirer de l'air.

Voici comment procéder :

- D

Mise en place de l'appareil au sec

Raccordement

- Des tuyaux ou des tubes peuvent être raccordés à l'entrée (IN) et à la sortie (OUT).
- Les raccords pour les tuyaux sont inclus. Leur montage est décrit par la suite.
- Pour un rendement optimal de la pompe, le diamètre de la conduite côté aspiration (IN) ne doit pas être inférieur au diamètre de la conduite côté refoulement (OUT).
- Plus le diamètre de la conduite est grand, plus les pertes par frottement dans les conduites sont faibles et meilleur est le débit.
- Le diamètre de la conduite ne doit pas être inutilement limité par un embout de tuyau étagé. Le cas échéant, raccourcissez l'embout en fonction du diamètre de la conduite.

i En cas d'installation à sec, nous recommandons d'orienter la sortie vers le haut.

Voici comment procéder :

E

Mise en place

- Installer la pompe à l'horizontale sur un support fixe.
- Veillez à la bonne stabilité de la pompe.
- La pompe ne doit pas être exposée à la lumière directe du soleil.
- Le lieu d'installation doit être suffisamment aéré pour que la pompe ne surchauffe pas.

Voici comment procéder :

F

i Pour une bonne stabilité, vous pouvez visser l'appareil sur un support approprié.

Voici comment procéder :

G

Fixer le contrôleur

- Positionnez le contrôleur dans un endroit protégé du soleil et des intempéries (par exemple sur un mur). Accrochez-le à un crochet ou à une vis.
Le contrôleur est protégé contre la poussière et les projections d'eau (IP44).
- Les raccords doivent être orientés vers le bas.

Voici comment procéder :

H

Mise en service

REMARQUE

L'appareil est détérioré lorsqu'il est utilisé avec un variateur. Il contient des composants électriques fragiles.

- ▶ Ne pas raccorder l'appareil à une alimentation en courant avec variateur.

REMARQUE

La pompe ne doit pas fonctionner en marche à sec. Dans le cas contraire, la pompe pourrait être détériorée.

- ▶ Ne faites fonctionner la pompe que lorsqu'elle est immergée.

Vue d'ensemble du contrôleur

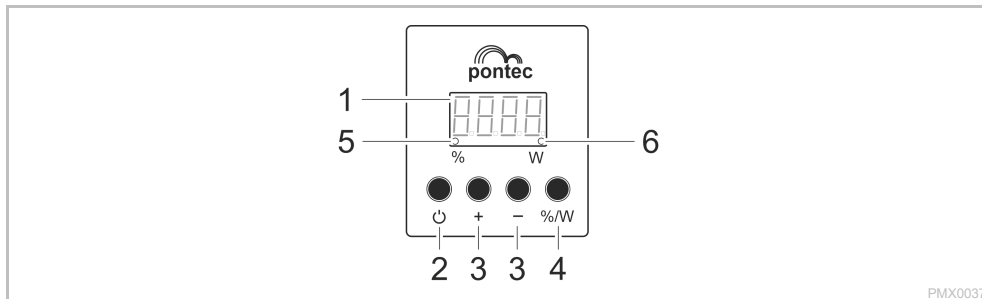

PMX0037

Description

- 1 Afficheur à quatre chiffres
- 2 Touche
- 3 Touche "+" / "-"
- 4 Touche "%/W"
- 5
- 6

Fonction

- Affichage de la puissance en pourcentage (%) ou avec une tolérance en watts (W).
- Affichage du code d'erreur en cas de dérangement.

Mise en et hors circuit de la pompe.

Augmenter ou diminuer la puissance par paliers.

Commuter l'affichage entre les valeurs de puissance en pourcentage (%) ou en watts (W).

La LED s'allume lorsque l'afficheur indique les valeurs de puissance en pourcentage (%).

La LED s'allume lorsque l'afficheur indique des valeurs de puissance en watts (W).

Fonctions opérationnelles

Mise en circuit

Voici comment procéder :

1. Branchez la fiche de secteur dans la prise de courant.
L'afficheur indique "OFF".
2. Sur le contrôleur, appuyez sur le bouton .
La pompe est en marche lorsque l'afficheur indique une valeur ou un code d'erreur.

Mise hors circuit

Voici comment procéder :

1. Sur le contrôleur, appuyez sur le bouton .
La pompe est arrêtée lorsque l'afficheur indique "OFF".
La pompe et le contrôleur ne sont pas hors tension tant que la fiche de secteur n'est pas débranchée.

Gérer la puissance

Voici comment procéder :

1. Appuyez plusieurs fois sur le bouton "+" ou "-" du contrôleur pour augmenter ou diminuer le débit de la pompe par paliers de pourcentage.
Paliers : 0 – 25 – 50 – 60 – 70 – 80 – 90 – 100 %

Nettoyage et entretien

PRUDENCE

Risque de blessure découlant d'un démarrage imprévu. Les fonctions de surveillance internes de l'appareil peuvent l'éteindre puis le rallumer automatiquement.

► Débrancher la prise de secteur avant d'exécuter des travaux sur l'appareil.

REMARQUE

N'utiliser ni produits de nettoyage agressifs ni solutions chimiques. En effet, ces produits peuvent endommager le boîtier, altérer le fonctionnement de l'appareil et nuire aux animaux, aux plantes et à l'environnement.

► Nettoyez l'appareil si possible avec de l'eau claire et une brosse douce ou une éponge ; pour éliminer des encrassements tenaces, employez les produits de nettoyage recommandés.

Démonter et assembler l'appareil

L'appareil peut être démonté sans outils en le désassemblant.

Voici comment procéder :

I, J

Nettoyage de l'appareil

 Nettoyez l'appareil selon les besoins et au moins 2 fois par an.
– Nettoyer en particulier l'unité de fonctionnement et le corps de pompe.

- Produits de nettoyage recommandés en cas d'entartrages tenaces :
 - Détergents ménagers exempts de vinaigre et de chlore.
- Après le nettoyage, rincer méticuleusement toutes les pièces à l'eau claire.

Stockage / entreposage pour l'hiver

L'appareil n'est pas résistant au gel et doit absolument être désinstallé et entreposé lorsque du gel est prévu.

Ci-après, la méthode optimale pour entreposer l'appareil :

- Nettoyez soigneusement l'appareil.
- Vérifiez si l'appareil est endommagé et, le cas échéant, remplacez les pièces endommagées.
- Protéger les prises électriques contre l'humidité et les salissures.
- Conserver la pompe immergée et à l'abri du gel.

Dépannage

Aperçu des dysfonctionnements possibles

Dérangement	Cause	Solution
La pompe ne démarre pas	Absence de tension secteur	<ul style="list-style-type: none"> • Vérifier la tension secteur • Contrôler les lignes d'alimentation
	La pompe n'est pas en circuit	Mettre la pompe en circuit sur le contrôleur
La pompe ne refoule pas	Le filtre est colmaté	Nettoyer le filtre
	Pollution d'eau excessive	Nettoyer la pompe Après le refroidissement du moteur, la pompe se remet automatiquement en service.
	Pompe réglée trop bas	Augmenter la puissance de la pompe sur le contrôleur
Débit de pompe insuffisant	Le bloc rotor est bloqué	Débrancher la fiche de secteur et enlever l'obstacle. Remettre ensuite la pompe en circuit.
	Le filtre est colmaté	Nettoyer le filtre
	Pertes excessives dans les conduites d'amenée	<ul style="list-style-type: none"> • Sélectionner un diamètre de tuyau plus grand • Adapter l'embout à étages au diamètre du tuyau • Réduire la longueur du tuyau au minimum requis • Eviter les pièces de raccordement inutiles
La pompe s'arrête après une courte période de marche	Pompe réglée trop bas	Augmenter la puissance de la pompe sur le contrôleur
	Pollution d'eau excessive	Nettoyer la pompe Après le refroidissement du moteur, la pompe se remet automatiquement en service.
	Le bloc rotor est bloqué	Débrancher la fiche de secteur et enlever l'obstacle. Remettre ensuite la pompe en circuit.
	La pompe a marché à sec	Immerger la pompe. Pour le fonctionnement dans la pièce d'eau, immerger complètement l'appareil.

Messages d'erreur

Après élimination du défaut, le message d'erreur est automatiquement réinitialisé

Message d'erreur	Cause	Solution
E 01	La protection contre les surintensités s'est déclenchée.	Nettoyer le bloc rotor. Le bloc rotor doit fonctionner facilement. Si le bloc rotor est grippé, la pompe consomme trop de courant.
E 02	Défaillance de phase ; le cas échéant, rupture de câble.	<ul style="list-style-type: none"> • Débranchez la fiche de secteur et attendez environ 10 s. Remettre ensuite la pompe en circuit. • Si le message d'erreur est toujours présent, le câble est endommagé. Envoyer la pompe à votre revendeur spécialisé ou à PfG pour réparation.
E 03	La protection anti-blocage s'est déclenchée.	Vérifiez la pompe et retirez le blocage.
E 04	La protection contre la marche à sec s'est déclenchée	Submerger la pompe avec de l'eau.

Caractéristiques techniques

PondoMax Eco Control			5000	10000	15000	20000
Tension de raccordement		V CA	220 ... 240	220 ... 240	220 ... 240	220 ... 240
Fréquence du réseau		Hz	50/60	50/60	50/60	50/60
Puissance absorbée		W	15 ... 55	30 ... 90	40 ... 135	50 ... 190
Capacité de refoulement max.		l/h	5000	10000	15000	20000
Hauteur de refoulement max.		m	4,5	5,5	6,5	7,5
Profondeur d'immersion max.		m	4	4	4	4
Indice de protection	Pompe		IP68	IP68	IP68	IP68
	Contrôleur		IP44	IP44	IP44	IP44
Côté aspiration	Filetage		G1½	G1½	G2	G2
	Raccordement au tuyau	mm	25, 32, 38	25, 32, 38	32, 38, 50	32, 38, 50
Côté refoulement	Filetage		G1½	G1½	G2	G2
	Raccordement au tuyau	mm	25, 32, 38	25, 32, 38	32, 38, 50	32, 38, 50
Transport des impuretés grossières		mm	8	8	8	8
Surface d'entrée du filtre		cm²	250	250	310	310
Température de l'eau (installation immergée)	En service	°C	+4 ... +35	+4 ... +35	+4 ... +35	+4 ... +35
	Hors service	°C	-20 ... +35	-20 ... +35	-20 ... +35	-20 ... +35
Température ambiante (installation à sec)	En service et en convection	°C	+4 ... +30	+4 ... +30	+4 ... +30	+4 ... +30
	En service et refroidissement forcé	°C	+4 ... +40	+4 ... +40	+4 ... +40	+4 ... +40
Dimensions	Longueur	mm	220	220	255	255
	Largeur	mm	100	100	130	130
	Hauteur	mm	135	135	170	170
Longueur de câble	Câble d'alimentation	m	2	2	2	2
	Conduite de la pompe	m	8	8	8	8
Poids		kg	4,2	4,2	5,1	5,1

Pièces d'usure

- Unité de fonctionnement

Recyclage

REMARQUE

Il est interdit d'éliminer cet appareil avec les déchets ménagers.

- ▶ Mettre l'appareil au rebut par le biais du système de reprise prévu à cet effet.
- ▶ Prenez contact avec votre entreprise locale de traitement des déchets si vous avez des questions. Elle vous fournira les informations relatives à l'élimination réglementaire de l'appareil.
- ▶ Mettez l'appareil hors d'usage en sectionnant les câbles.

Conditions de garantie

PfG assure une garantie de 3 ans à partir de la date de vente pour tout défaut de matériel ou de fabrication. Les pièces d'usure, comme p.ex. les ampoules, etc., ne tombent pas sous le coup de la garantie. La garantie est valable uniquement sur présentation du bon d'achat. Le recours en garantie s'annule lors d'une manipulation non conforme à la finalité, lors de dommage électrique ou mécanique entraîné par une utilisation abusive ainsi que lors de réparation incorrecte effectuée par un atelier de réparation non autorisé. Les réparations ne doivent être effectuées que par PfG ou par des ateliers de réparation habilités par PfG. Lors de la déclaration de recours en garantie, prière de faire parvenir à PfG la pièce ou l'appareil défectueux avec une description du défaut ainsi que le bon d'achat franco domicile. PfG se réserve le droit de facturer des coûts de main d'œuvre. PfG décline toute responsabilité pour des dommages survenus pendant le transport. Ces derniers devront être immédiatement déclarés auprès du transporteur. Toutes réclamations ultérieures, de quelque nature que ce soit, en particulier les dommages consécutifs, sont exclues. Cette garantie n'a aucun effet sur les réclamations du consommateur final vis-à-vis du négociant.

Originele handleiding. De handleiding behoort bij het apparaat en moet bij doorgeven van het apparaat steeds meegegeven worden.

Veiligheidsinstructies

Elektrische installatie volgens de voorschriften

- Voor de elektrische installatie in de openlucht gelden speciale voorschriften. De elektrische installatie mag uitsluitend door een professionele elektricien uitgevoerd worden.
 - De professionele elektricien is krachtens zijn professionele opleiding, kennis en ervaring gekwalificeerd en mag elektrische installaties in de openlucht uitvoeren. Hij of zij kan mogelijke gevaren herkennen en leeft de regionale en nationale normen, voorschriften en bepalingen na.
 - Neem voor uw eigen veiligheid in geval van vragen of problemen contact op met een elektricien.
- Gebruik het apparaat uitsluitend op een volgens de voorschriften geïnstalleerde contactdoos.
- Het apparaat moet beveiligd zijn via een aardlekschakelaar (RCD) met een vastgestelde lekstroom van maximaal 30 mA.
- Verlengkabels en stroomverdelers (bijv. stekkerdelen) moeten voor het gebruik buitenshuis geschikt zijn (spatwaterbestendig).
- Stekkerverbindingen tegen vocht beschermen.

Veilig gebruik

- Ontkoppel alle elektrische apparaten in het water van het voedingsnet, voordat u in het water grijpt. Anders bestaat gevaar voor ernstig of dodelijk letsel door elektrische schokken.
- Dit apparaat kan worden gebruikt door kinderen vanaf 8 jaar en daarnaast door personen met verminderde fysieke, sensorische of mentale vermogens of een gebrek aan ervaring en kennis, mits zij onder toezicht staan of geïnstrueerd werden over het veilige gebruik van het apparaat en de gevaren begrijpen, die hiermee samenhangen. Kinderen mogen niet met het apparaat spelen. Schoonmaak- en onderhoudswerkzaamheden mogen niet worden uitgevoerd door kinderen tenzij minimaal 8 jaar oud en onder toezicht.
- Gebruik het apparaat niet als elektrische snoeren of behuizing beschadigd zijn.
- Voer het apparaat niet af als de stroomkabel beschadigd is. De stroomkabel kan niet worden vervangen.
- De rotor in het apparaat bevat een magneet met een krachtig magneetveld, dat pacemakers of geïmplanteerde defibrillatoren (ICD) kan beïnvloeden. Houd tussen implantaat en magneet een afstand van minimaal 0,2 m aan.
- Trek nooit aan elektriciteitskabels. Draag vooral geen apparaten aan de kabel.
- Installeer de leidingen zodanig, dat deze tegen beschadigingen zijn beschermd en niemand erover kan struikelen.
- Trek altijd de netstekker los voordat u werkzaamheden aan het apparaat uitvoert.
- Breng nooit technische veranderingen aan het apparaat aan.
- Voer uitsluitend die werkzaamheden aan het apparaat uit die in deze gebruiksaanwijzing zijn beschreven.
- Gebruik uitsluitend originele reserveonderdelen en origineel toebehoren.
- Neem bij problemen contact op met de geautoriseerde klantenservice of met pontec.

Beoogd gebruik

Gebruik het in deze gebruiksaanwijzing beschreven product uitsluitend op de volgende manier:

- Voor het verpompen van normaal vijverwater voor filtersystemen, watervalssystemen en beekloopinstallaties.
- Met in achtname van deze technische gegevens. (→ Technische gegevens)

De volgende inperkingen gelden voor het apparaat:

- Niet gebruiken in zwembijvers.
- Nooit gebruiken zonder doorstromend water.
- Niet gebruiken voor commerciële of industriële doeleinden.
- Gebruik het apparaat niet in combinatie met chemicaliën, voedsel, ontvlambare, explosieve stoffen of andere vloeistoffen dan water.
- Niet op de drinkwatervoorziening aansluiten.

Productbeschrijving







Overzicht

□ A	Omschrijving
1	Controller <ul style="list-style-type: none"> • Pomp in-/uitschakelen en vermogen regelen
2	Pompbehuizing
3	Filterkorf
4	Apparaatvoet
5	Ingang (zuigzijde) <ul style="list-style-type: none"> • Met filterkorf (3) bij gedompelde opstelling. • Met slangtule (7) bij droogopstelling.
6	Uitgang (drukszijde) <ul style="list-style-type: none"> • Met slangtule (7)
7	Slangtule <ul style="list-style-type: none"> • PondoMax Eco Control 5000 en 10000: <ul style="list-style-type: none"> – Schroefdraadaansluiting G1½ – Slangaansluiting 25, 32 of 38 mm • PondoMax Eco Control 15000 en 20000: <ul style="list-style-type: none"> – Schroefdraadaansluiting G2 – Slangaansluiting 32, 38 of 50 mm

Installatievarianten

- B
- Variant (a): Pomp ondergedompeld opstellen
 - De pomp wordt in de vijver resp. het bekken gepositioneerd.
 - Watertoevoer via de filterkorf.
 - Variant (b): Pomp droog opstellen
 - De pomp wordt zonder filterkorf buiten de vijver resp. het bekken, maar onder de waterspiegel opgesteld.
 - Watertoevoer via een slang of een buis.

Symbolen op het apparaat

IP68  4.0 m	Het apparaat is stofdicht en waterdicht tot 4 m.
IP44	Het apparaat is beschermd tegen stof en spatwater.
	Bescherm het apparaat tegen vorst.
	Mogelijke gevaren voor personen met een pacemaker.
	Bescherm het apparaat tegen direct zonlicht.
	Voer het apparaat niet af met het normale huisvuil.
 	Lees de gebruiksaanwijzing.

Plaatsen en aansluiten

De pomp kan of onder water (ondergedompeld) of droog (niet ondergedompeld) opgesteld worden. Het gebruik van de pomp is alleen toegestaan wanneer de gespecificeerde waterwaarden worden aangehouden. (→ Technische gegevens)

WAARSCHUWING

Ernstig of dodelijk lichamelijk letsel bij toepassing van het apparaat in een zwembad. Door defecte elektrische componenten van het apparaat komt het water onder een gevaarlijke elektrische spanning te staan.

- ▶ Apparaat alleen toepassen wanneer er zich geen personen in het water ophouden.

VOORZICHTIG

Draaiende onderdelen in het bereik van de zuigsteunen en de druksteunen. Letsel is mogelijk, als u in de steunen grijpt.

Let in het bijzonder op: Een vanwege overlast gestopt apparaat kan onverwacht starten!

- ▶ Grijp niet in de opening van de zuigsteunen of druksteunen, als de netstekker is ingestoken.
- ▶ Als de steunen tijdens het bedrijf vrij toegankelijk zijn, bijv. als er geen slangen aangesloten zijn, borgt u de steunen met een aanraakbescherming. De aanrakingsbescherming is als toebehoren verkrijgbaar.

-  Stel onderdelen van het apparaat niet gedurende langere tijd bloot aan direct zonlicht, aangezien dit schade kan veroorzaken. Gebruik een veiligheidsafdekking.

Apparaat gedompeld opstellen

Aansluiten

- Hoe groter de leidingdiameter is, hoe kleiner het wrijvingsverlies in de leidingen en hoe beter de debiethoeveelheid.
- De leidingdiameter mag door een getrapte slangnippel niet onnodig worden beperkt. Eventueel moet de nippel overeenkomstig de leidingdiameter worden ingekort.

Zo gaat u te werk:

- C

Plaatsen van het apparaat

- Zet de pomp horizontaal op een vaste ondergrond.
- Zorg ervoor dat de pomp stabiel staat.
- Gebruik de pomp uitsluitend als deze ten minste met 10 cm water is bedekt. Anders kan deze lucht aantrekken.

Zo gaat u te werk:

- D

Apparaat droog plaatsen

Aansluiten

- Op de ingang (IN) en uitgang (OUT) kunnen slangen of buizen worden aangesloten.
- Aansluitingen voor slangen zijn bij de levering inbegrepen. De montage hiervan wordt hieronder beschreven.
- Voor een optimaal pompvermogen mag de diameter van de slang aan de zuigzijde (IN) niet kleiner zijn dan de diameter van de leiding aan de drukzijde (OUT).
- Hoe groter de leidingdiameter is, hoe kleiner het wrijvingsverlies in de leidingen en hoe beter de debiethoeveelheid.
- De leidingdiameter mag door een getrapte slangnippel niet onnodig worden beperkt. Eventueel moet de nippel overeenkomstig de leidingdiameter worden ingekort.

 Wij adviseren bij droogopstelling de uitgang uit te lijnen naar boven.

Zo gaat u te werk:

E

Plaatsen van het apparaat

- Zet de pomp horizontaal op een vaste ondergrond.
- Zorg ervoor dat de pomp stabiel staat.
- De pomp mag niet worden blootgesteld aan direct zonlicht.
- De opstellingslocatie moet voldoende geventileerd zijn, zodat de pomp niet oververhit raakt.

Zo gaat u te werk:

F

 Voor een veilige standplaats kunt u het apparaat op een geschikte ondergrond vastschroeven.

Zo gaat u te werk:

G

Controller bevestigen

- Positioneer de controller op een plaats die beschermd is tegen zon en weer (bijv. aan een muur). Hang deze aan een haak of een schroef.
De controller is beschermd tegen stof en spatwater (IP44).
- De aansluitingen moeten omlaag wijzen.

Zo gaat u te werk:

H

Ingebruikname

OPMERKING

Apparaat wordt onherstelbaar beschadigd als deze met een dimmer wordt gebruikt. Het bevat gevoelige elektrische componenten.

► Sluit het apparaat niet aan op een dimbare voeding.

OPMERKING

De pomp mag niet drooglopen. Anders kan de pomp defect raken.

► Gebruik de pomp alleen, als deze ondergedompeld is.

Overzicht controller

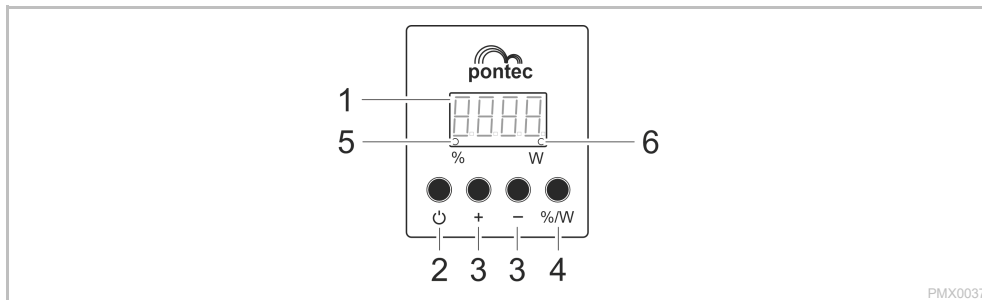

Omschrijving

- 1 Viercijferig display
- 2 Toets
- 3 Toets "+" / "-"
- 4 Toets "%/W"
- 5
- 6

Functie

- Weergave van het vermogen in procenten (%) of op basis van tolerantie in watt (W).
 - Weergave van de foutcode bij een storing.
- Pomp in- of uitschakelen.
 Vermogen stapsgewijs verhogen of verlagen.
 Weergave omschakelen tussen vermogenswaarde in procenten (%) of in watt (W).
 Led brandt, wanneer in het display de vermogenswaarden in procenten (%) worden weergegeven.
 Led brandt, wanneer in het display de vermogenswaarde in watt (W) wordt weergegeven.

Bedieningsfuncties

Inschakelen

Zo gaat u te werk:

1. Steek de netstekker in het stopcontact.
Het display toont "OFF".
 2. Druk op de controller op de knop .
- De pomp is ingeschakeld, wanneer het display een waarde of een foutcode weergeeft.

Uitschakelen

Zo gaat u te werk:

1. Druk op de controller op de knop .
- De pomp is uitgeschakeld als het display "OFF" weergeeft.
 Pomp en controller zijn pas vrij van spanning, als de netstekker is losgekoppeld.

Vermogen regelen

Zo gaat u te werk:

1. Druk meerdere keren op de controller op de toets "+" of "-", om het pompvermogen in percentages te verhogen of te verlagen.
 Stappen: 0 – 25 – 50 – 60 – 70 – 80 – 90 -100%

Reiniging en onderhoud

VOORZICHTIG

Gevaar voor letsel door onvoorzienbaar starten. Apparaatinterne bewakingsfuncties kunnen het apparaat uitschakelen en zelfstandig weer inschakelen.

- ▶ Trek de stekker uit het stopcontact voordat u aan het apparaat gaat werken.

OPMERKING

Gebruik geen agressieve reinigingsmiddelen of chemische oplossingen. Deze middelen kunnen de behuizing beschadigen en de werking van het apparaat in het gedrang brengen; ze zijn tevens schadelijk voor dieren, planten en het milieu.

- ▶ Reinig het apparaat zo mogelijk met schoon water en een zachte borstel of een spons; bij hardnekkige vervuiling met behulp van het geadviseerde reinigingsmiddel.

Apparaat uit elkaar halen en in elkaar zetten

Het apparaat kan zonder gereedschap door uit elkaar trekken worden gedemonteerd.

Zo gaat u te werk:

- I, J

Apparaat reinigen

-  Reinig het apparaat indien nodig, maar minstens 2 maal per jaar.
 - Aan de pomp vooral de rotor en het pomphuis reinigen.

- Aanbevolen reinigingsmiddelen bij hardnekkige kalkaanslag:
 - Azijn- en chloorvrije huishoudreiniger.
- Na het reinigen alle delen met schoon water afspoelen.

Opslag/overwinteren

Het apparaat is niet bestand tegen vorst en moet bij verwachte vorst gedemonteerd en opgeslagen worden.

Zo slaat u het apparaat correct op:

- Reinig het apparaat grondig.
- Controleer het apparaat op beschadigingen en vervang evt. beschadigde onderdelen.
- Elektrische aansluitingen beschermen tegen vocht en vuil.
- Pomp ondergedompeld en vorstvrij opslaan.

Storing verhelpen

Overzicht van mogelijke storingen

Storing	Oorzaak	Oplossing
Pomp start niet	Er is geen netspanning	<ul style="list-style-type: none"> Netspanning controleren Toevoerleidingen controleren
	Pomp niet ingeschakeld	Pomp op de controller inschakelen
Pomp werkt niet	Filter verstopt	Filter reinigen
	Water ernstig verontreinigd	Pomp reinigen. Na het afkoelen van de motor schakelt de pomp zich weer automatisch in.
	Pomp te laag ingeschakeld	Op de controller het vermogen van de pomp verhogen
Oppompvolume onvoldoende	Rotor is geblokkeerd	Netstekker uit contactdoos halen en hindernis verwijderen. Aansluitend pomp weer inschakelen.
	Filter verstopt	Filter reinigen
	Te hoge verliezen in de toevoerleidingen	<ul style="list-style-type: none"> Kies een grotere slangdiameter Het trapsgewijze slangmondstuk op de slangdiameter aanpassen Slang inkorten tot de benodigde minimumlengte Onnodige koppelstukken vermijden
Pomp schakelt na korte looptijd uit	Pomp te laag ingeschakeld	Op de controller het vermogen van de pomp verhogen
	Water ernstig verontreinigd	Pomp reinigen. Na het afkoelen van de motor schakelt de pomp zich weer automatisch in.
	Rotor is geblokkeerd	Netstekker uit contactdoos halen en hindernis verwijderen. Aansluitend pomp weer inschakelen.
	Pomp is drooggelopen	Pomp vullen. Bij gebruik in vijver het apparaat volledig onderdompelen.

Foutmeldingen

Na verhelpen van de fout wordt de foutmelding automatisch gereset.

Foutmelding	Oorzaak	Oplossing
E 01	De overstroombeveiliging is geactiveerd.	Rotor reinigen. De rotor moet drukloos zijn. Als de rotor zwaar loopt, heeft de pomp te veel vermogen nodig.
E 02	Fase-uitval; evt. kabelbreuk.	<ul style="list-style-type: none"> Netstekker loskoppelen en ca. 10 s wachten. Aansluitend pomp weer inschakelen. Wanneer de foutmelding aanwezig blijft, is een kabelbreuk aanwezig. De pomp ter reparatie bij de dealer inleveren of aan PFG sturen.
E 03	De blokkeerbeveiliging is geactiveerd.	Pomp controleren en blokkering verwijderen.
E 04	De droogloopbeveiliging is geactiveerd	Pomp met water laten vollopen.

Technische gegevens

PondoMax Eco Control			5000	10000	15000	20000
Aansluitspanning		V AC	220 ... 240	220 ... 240	220 ... 240	220 ... 240
Netfrequentie		Hz	50/60	50/60	50/60	50/60
Energieverbruik		W	15 ... 55	30 ... 90	40 ... 135	50 ... 190
Max. capaciteit		l/h	5000	10000	15000	20000
Max. toeverhoogte		m	4,5	5,5	6,5	7,5
Max. dompeldiepte		m	4	4	4	4
Beschermingsgraad	Pomp		IP68	IP68	IP68	IP68
	Controller		IP44	IP44	IP44	IP44
Zuigzijde	Schroefdraad		G1½	G1½	G2	G2
	Aansluiting slang	mm	25, 32, 38	25, 32, 38	32, 38, 50	32, 38, 50
Drukzijde	Schroefdraad		G1½	G1½	G2	G2
	Aansluiting slang	mm	25, 32, 38	25, 32, 38	32, 38, 50	32, 38, 50
Transport van grof vuil		mm	8	8	8	8
Filterinlaatoppervlak		cm²	250	250	310	310
Wattertemperatuur (ondergedompelde opstelling)	In bedrijf	°C	+4 ... +35	+4 ... +35	+4 ... +35	+4 ... +35
	Buiten bedrijf	°C	-20 ... +35	-20 ... +35	-20 ... +35	-20 ... +35
Omgevingsbedrijfstemperatuur (droogopstelling)	In bedrijf en convectie	°C	+4 ... +30	+4 ... +30	+4 ... +30	+4 ... +30
	In bedrijf en geforceerde koeling	°C	+4 ... +40	+4 ... +40	+4 ... +40	+4 ... +40
Afmetingen	Lengte	mm	220	220	255	255
	Breedte	mm	100	100	130	130
	Hoogte	mm	135	135	170	170
Kabellengte	Netsnoer	m	2	2	2	2
	Pompleiding	m	8	8	8	8
Gewicht		kg	4,2	4,2	5,1	5,1

Slijtageden

- Rotor

Afvoer van het afgedankte apparaat

OPMERKING

Dit apparaat niet met het huishoudelijk afval afvoeren.

- Verwijder het apparaat via het daartoe bedoelde retourstelsel.
- Als u vragen heeft, neem dan contact op met uw plaatselijke afvalverwerkingsbedrijf. Hier kunt u informatie inwinnen over het afvoeren van het apparaat conform de voorschriften.
- Maak het apparaat, door het afsnijden van de kabels, onbruikbaar.

Garantievoorwaarden

PfG geeft vanaf de verkoopdatum gedurende 3 jaar garantie op aantoonbare materiaal- en fabricagefouten. Op slijtgedelen, zoals lampen, is geen garantie van toepassing. Om aanspraak te kunnen maken op garantie moet u in het bezit zijn van de kassabon. De aanspraak op garantie vervalt bij onoordeelkundig gebruik, elektrische of mechanische beschadiging als gevolg van misbruik en tevens in geval van onvakkundige reparatie door niet bevoegde monteurs. Reparaties mogen uitsluitend worden verricht door PfG of door monteurs die door PfG hiervoor de bevoegdheid hebben gekregen. Om gebruik te maken van de garantie, kunt u het beschadigde apparaat of het defecte onderdeel samen met een foutenbeschrijving en de kassabon opsturen aan PfG. PfG behoudt zich het recht voor montagekosten aan te rekenen. PfG is niet aansprakelijk voor transportschade. Deze dient u onmiddellijk te verhalen op het transportbedrijf. Andere aanspraken, om het even van welke aard, maar in het bijzonder voor gevolgschade, zijn uitgesloten. Deze garantie is geen inbreuk op de aanspraken van de eindverbruiker jegens de dealer.

Instrucciones originales. Las instrucciones pertenecen al equipo y siempre se tienen que entregar junto con el equipo a la otra persona.

Indicaciones de seguridad

Instalación eléctrica conforme a lo prescrito

- Para la instalación eléctrica en el exterior se aplican prescripciones especiales. Sólo un electricista especializado puede ejecutar la instalación eléctrica.
 - El electricista especializado está cualificado por su formación profesional, conocimientos y experiencias, y facultado para realizar instalaciones eléctricas en el exterior. El electricista especializado puede reconocer posibles peligros y cumple las normas, prescripciones y disposiciones regionales y nacionales.
 - En caso de preguntas y problemas póngase en contacto con un electricista especializado.
- Conecte el aparato únicamente a una toma de corriente correctamente instalada.
- La unidad debe estar protegida por un dispositivo de corriente residual (RCD) con una corriente residual nominal máxima de 30 mA.
- Las líneas de prolongación y distribuidores de corriente (p. ej. enchufes múltiples) deben ser apropiados para el empleo a la intemperie (protegido contra salpicaduras de agua).
- Proteja las conexiones de enchufe contra humedad.

Funcionamiento seguro

- Separe todos los equipos eléctricos que se encuentran en el agua de la red de corriente antes de tocar el agua. De lo contrario existe riesgo de lesiones graves o muerte por choque eléctrico.
- Este equipo se puede utilizar por niños a partir de 8 años y mayores así como por personas con capacidades físicas, sensoriales o mentales reducidas o que no dispongan de la experiencia y los conocimientos necesarios, si se les supervisan o instruyen sobre el uso seguro del equipo y los peligros resultantes. Los niños no deben jugar con el equipo. Los trabajos de limpieza y mantenimiento no se deben realizar por niños, a no ser que tengan al menos 8 años y sean supervisados.
- No emplee el equipo cuando las líneas eléctricas o la caja están dañadas.
- Deseche el equipo si está dañado el cable de conexión de red. El cable de conexión de red no se puede sustituir.
- La unidad de rodadura en el equipo incluye un imán con un fuerte campo magnético que puede influir en marcapasos o desfibriladores implantados (ICD). Mantenga una distancia mínima de 0,2 m entre el implante y el imán.
- No tire nunca de los cables eléctricos. En particular, no transporte ningún equipo por la línea eléctrica.
- Tienda las líneas de forma que estén protegidas contra daños y lesiones por tropiezo de personas.
- Saque siempre la clavija de red antes de ejecutar trabajos en el equipo.
- No realice nunca modificaciones técnicas en el equipo.
- Ejecute en el equipo sólo los trabajos descritos en estas instrucciones.
- Emplee sólo piezas de recambio originales y accesorios originales.
- En caso de problemas póngase en contacto con el servicio al cliente autorizado o con pontec.

Uso conforme a lo prescrito

Emplee el producto descrito en estas instrucciones sólo de la forma siguiente:

- Para bombear el agua de estanque normal para sistemas de filtros, cascadas y riachuelos.
- De acuerdo con los datos técnicos. (→ Datos técnicos)

Para el equipo son válidas las siguientes limitaciones:

- No emplee en piscinas.
- No opere nunca sin circulación de agua.
- No emplee el equipo para fines industriales.
- No utilice el equipo junto con productos químicos, alimentos, sustancias inflamables y explosivas u otros líquidos que no sean agua.
- No conectar a la línea de alimentación de agua potable.

Descripción del producto







Vista sumaria

□ A	Descripción
1	Controlador <ul style="list-style-type: none"> • Conectar/ desconectar la bomba y controlar la potencia
2	Carcasa de la bomba
3	Cesta del filtro
4	Pie del equipo
5	Entrada (lado de aspiración) <ul style="list-style-type: none"> • Con cesta del filtro (3) para el emplazamiento sumergido en el agua. • Con boquilla de manguera (7) para el emplazamiento en seco.
6	Salida (lado de presión) <ul style="list-style-type: none"> • Con boquilla de manguera (7)
7	Boquilla de manguera <ul style="list-style-type: none"> • PondoMax Eco Control 5000 y 10000: <ul style="list-style-type: none"> – Conexión roscada G1½ – Conexión de manguera 25, 32 o 38 mm • PondoMax Eco Control 15000 y 20000: <ul style="list-style-type: none"> – Conexión roscada G2 – Conexión de manguera 32, 38 o 50 mm

Variantes de instalación

- B
- Variante (a): Emplazamiento de la bomba sumergida en el agua
 - La bomba se posiciona en el estanque o la piscina.
 - Bombeo de agua a través de la cesta del filtro.
 - Variante (b): Emplazamiento en seco de la bomba
 - La bomba se emplaza sin la cesta del filtro fuera del estanque o la piscina, pero por debajo de la superficie del agua.
 - Suministro de agua mediante manguera o tubo.

Símbolos en el equipo

IP68  4.0 m	El equipo es hermético al polvo y al agua hasta 4 m.
IP44	El equipo está protegido contra polvo y salpicaduras de agua.
	Proteja el equipo de las heladas.
	Posibles peligros para personas con marcapasos.
	Proteja el equipo contra la radiación solar directa.
	No deseche el equipo en la basura doméstica normal.
	Lea las instrucciones de uso.

Emplazamiento y conexión

La bomba se puede emplazar sumergida (en el agua) o en seco (fuera del agua).

La bomba sólo se puede emplear si se cumplen los valores del agua indicados. (→ Datos técnicos)

ADVERTENCIA

Lesiones graves o la muerte si el equipo se opera en un estanque de natación. Piezas eléctricas defectuosas del equipo generan una tensión eléctrica peligrosa en el agua.

► No emplee el equipo en estanques para nadar.

CUIDADO

Componentes giratorios en el área de la tubuladura de aspiración y la tubuladura de presión. Son posibles que se produzcan lesiones si se introduce la mano en las tubuladuras.

Tenga especialmente en cuenta: ¡Un equipo parado por sobrecarga puede arrancar inesperadamente!

► No toque en la abertura de la tubuladura de aspiración o la tubuladura de presión cuando esté conectada la clavija de red.

► Si las tubuladuras están libremente accesibles durante el funcionamiento, por ejemplo, si no hay mangueras conectadas, asegure las tubuladuras con un protector contra contacto. La protección contra contacto está disponible como accesorio.

 Está prohibido exponer todos los componentes del equipo a la radiación solar directa durante largos períodos de tiempo, porque se podrían dañar. Emplee una cubierta de protección si fuera necesario.

Emplazamiento del equipo sumergido

Conexión

- Cuanto mayor sea el diámetro de la tubería menor son las pérdidas por fricción en las tuberías y mejor es el caudal.
- El diámetro de la tubería no se debe restringir innecesariamente con una boquilla de manguera escalonada. Si fuera necesario, acorte la boquilla en correspondencia al diámetro de la tubería.

Proceda de la forma siguiente:

C

Emplazamiento

- Emplace la bomba en posición horizontal sobre una base resistente.
- Garantice una posición segura de la bomba.
- Opere la bomba sólo cuando esté cubierta al menos con 10 cm de agua. De lo contrario, podría aspirar aire.

Proceda de la forma siguiente:

D

Emplazamiento del equipo en seco

Conexión

- En la entrada (IN) y en la salida (OUT) se pueden conectar mangueras o tubos.
- Las conexiones para mangueras están incluidas en el volumen de suministro. Su montaje se describe a continuación.
- Para un rendimiento óptimo de la bomba, el diámetro de la tubería del lado de aspiración (IN) no debe ser menor que el diámetro de la tubería del lado de presión. (OUT).
- Cuanto mayor sea el diámetro de la tubería menor son las pérdidas por fricción en las tuberías y mejor es el caudal.
- El diámetro de la tubería no se debe restringir innecesariamente con una boquilla de manguera escalonada. Si fuera necesario, acorte la boquilla en correspondencia al diámetro de la tubería.

i Para el emplazamiento en seco recomendamos alinear la salida hacia arriba.

Proceda de la forma siguiente:

E

Emplazamiento

- Emplace la bomba en posición horizontal sobre una base resistente.
- Garantice una posición segura de la bomba.
- Está prohibido exponer la bomba directamente a la luz solar.
- El lugar de emplazamiento debe estar suficientemente ventilado para que la bomba no se sobrecaliente.

Proceda de la forma siguiente:

F

i Para un soporte seguro se puede atornillar el equipo con una base adecuada.

Proceda de la forma siguiente:

G

Fijación del controlador

- Posicione el controlador en un lugar protegido del sol y de la intemperie (por ejemplo, en una pared). Cuélguelo en un gancho o un tornillo.
El controlador está protegido contra polvo y salpicaduras de agua (IP44).
- Las conexiones tienen que indicar hacia abajo.

Proceda de la forma siguiente:

H

Puesta en marcha

INDICACIÓN

El equipo se destruye si se opera con un atenuador de luz. Tiene componentes eléctricos sensibles.

- ▶ No conecte el equipo a una alimentación de corriente con regulación de voltaje.

INDICACIÓN

La bomba no debe marchar en seco. De lo contrario se puede destruir la bomba.

- ▶ Opere la bomba sólo cuando está sumergida o inundada.

Vista general del controlador

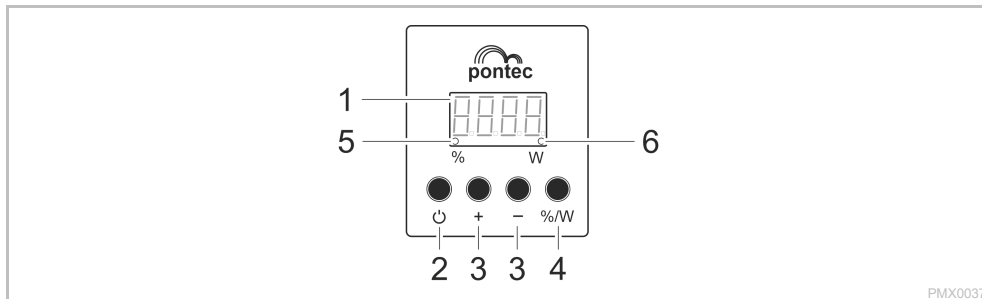

PMX0037

Descripción

- 1 Pantalla de cuatro dígitos
- 2 Tecla
- 3 Tecla "+" / "-"
- 4 Tecla "%/W"
- 5
- 6

Función

- Visualización de la potencia en por ciento (%) o en función de la tolerancia en vatios (W).
 - Visualización del código de error en caso de un fallo.
- Conectar o desconectar la bomba.
Aumentar o reducir la potencia por etapas.
Comutación de la visualización entre valores de potencia en por ciento (%) o vatio (W).
El LED se ilumina cuando en la pantalla se visualizan los valores de potencia en por ciento (%).
El LED se ilumina cuando en la pantalla se visualizan los valores de potencia en vatio (W).

Funciones operativas

Conexión

Proceda de la forma siguiente:

1. Enchufe la clavija de red en el tomacorriente.
La pantalla muestra "OFF".
2. Pulse la tecla en el controlador.
La bomba está conectada, cuando la pantalla muestra un valor o un código de error.

Desconexión

Proceda de la forma siguiente:

1. Pulse la tecla en el controlador.
La bomba está desconectada cuando la pantalla muestra "OFF".
La bomba y el controlador sólo están sin tensión cuando está sacada la clavija de red.

Controlar la potencia

Proceda de la forma siguiente:

1. Pulse repetidamente la tecla "+" o "-" en el controlador para aumentar o disminuir la potencia de la bomba en pasos porcentuales.
Pasos: 0 – 25 – 50 – 60 – 70 – 80 – 90 -100 %

Limpieza y mantenimiento

CUIDADO

Peligro de lesión por un arranque imprevisible. Las funciones de supervisión internas del equipo pueden desconectar el equipo y conectarlo de nuevo automáticamente.

► Saque la clavija de la red antes de trabajar en el equipo.

INDICACIÓN

No emplee productos de limpieza agresivos ni soluciones químicas. Estos productos pueden dañar la carcasa, mermar el funcionamiento del equipo y dañar a los animales, las plantas y el medio ambiente.

► Si fuera posible, limpie el equipo con agua limpia y un cepillo suave o una esponja; si la suciedad es muy persistente emplee los productos de limpieza recomendados.

Desmontaje y montaje del equipo

El equipo se puede desmontar sin herramienta tirando de él.

Proceda de la forma siguiente:

I, J

Limpieza del equipo

 Limpie el equipo según sea necesario, pero como mínimo 2 veces al año.
– Limpie en la bomba especialmente la unidad de rodadura y la carcasa de la bomba.

- Productos de limpieza recomendados en caso de calcificaciones persistentes:
 - Productos de limpieza domésticos sin vinagre y cloro.
- Después de la limpieza enjuague minuciosamente todas las piezas con agua clara.

Almacenamiento/ conservación durante el invierno

El equipo no está protegido contra heladas y se tiene que desmontar y almacenar cuando se esperen heladas.

Almacenamiento correcto del equipo de la forma siguiente:

- Limpie minuciosamente el equipo.
- Compruebe si el equipo está dañado y sustituya las piezas dañadas si fuera necesario.
- Proteja las conexiones eléctricas contra la humedad y la suciedad.
- Almacene la bomba sumergida y protegida contra heladas.

Eliminación de fallos

Vista general de posibles fallos

Fallo	Causa	Acción correctora
La bomba no arranca	No hay tensión de alimentación	<ul style="list-style-type: none"> • Compruebe la tensión de alimentación. • Controle las líneas de alimentación
	La bomba no está conectada.	Conecte la bomba en el controlador.
La bomba no bombea	Filtro obstruido	Limpia el filtro
	Agua muy sucia	Limpia la bomba. Después del enfriamiento del motor, la bomba se conecta automáticamente.
	Bomba regulada demasiado baja	Aumentar la potencia de la bomba en el controlador
Caudal insuficiente	La unidad de rodadura está bloqueada	Sacar la clavija de la red y eliminar el obstáculo. Conectar después de nuevo la bomba.
	Filtro obstruido	Limpia el filtro
	Pérdidas excesivas en las líneas de alimentación	<ul style="list-style-type: none"> • Seleccionar una manguera con un diámetro mayor • Adapte la boquilla de manguera escalonada al diámetro de la manguera. • Reduzca la longitud de la manguera al mínimo necesario • Evitar piezas de unión innecesarias
La bomba se desconecta después de un corto tiempo de funcionamiento	Bomba regulada demasiado baja	Aumentar la potencia de la bomba en el controlador
	Agua muy sucia	Limpia la bomba. Después del enfriamiento del motor, la bomba se conecta automáticamente.
	La unidad de rodadura está bloqueada	Sacar la clavija de la red y eliminar el obstáculo. Conectar después de nuevo la bomba.
	La bomba marchó en seco.	Inundar la bomba. Sumergir completamente el equipo cuando se opera en el estanque.

Mensajes de error

El mensaje de error se repone automáticamente después de la eliminación del error.

Mensaje de error	Causa	Acción correctora
E 01	La protección contra sobrecorriente se activó.	Limpia la unidad de rodadura. La unidad de rodadura se tiene que mover suavemente. La bomba consume demasiada potencia si la unidad de rodadura se mueve con dificultad.
E 02	Fallo de fase; posible rotura de cable.	<ul style="list-style-type: none"> • Saque la clavija de red y espere aprox. 10 s. Conectar después de nuevo la bomba. • Si el mensaje de error se mantiene activo, hay un cable roto. Lleve la bomba a un distribuidor especializado para que la repare o envíela a PFG.
E 03	La protección de bloqueo se activó.	Compruebe la bomba y elimine el bloqueo.
E 04	La protección contra marcha en seco se activó	Inunde la bomba con agua.

Datos técnicos

PondoMax Eco Control		5000	10000	15000	20000
Tensión de conexión	V CA	220 ... 240	220 ... 240	220 ... 240	220 ... 240
Frecuencia de red	Hz	50/60	50/60	50/60	50/60
Consumo de potencia	W	15 ... 55	30 ... 90	40 ... 135	50 ... 190
Capacidad de bombeo máx.	l/h	5000	10000	15000	20000
Altura de bombeo máx.	m	4,5	5,5	6,5	7,5
Profundidad de inmersión máxima	m	4	4	4	4
Categoría de protección	Bomba	IP68	IP68	IP68	IP68
	Controlador	IP44	IP44	IP44	IP44
Lado de aspiración	Rosca	G1½	G1½	G2	G2
	Conexión manguera	mm	25, 32, 38	25, 32, 38	32, 38, 50
Lado de presión	Rosca	G1½	G1½	G2	G2
	Conexión manguera	mm	25, 32, 38	25, 32, 38	32, 38, 50
Transporte de la suciedad gruesa	mm	8	8	8	8
Superficie de entrada del filtro	cm²	250	250	310	310
Temperatura del agua permisible (emplazamiento sumergido)	Durante el funcionamiento	°C	+4 ... +35	+4 ... +35	+4 ... +35
	Fuera de servicio	°C	-20 ... +35	-20 ... +35	-20 ... +35
Temperatura ambiente (emplazamiento en seco)	Durante el funcionamiento y convección	°C	+4 ... +30	+4 ... +30	+4 ... +30
	Durante el funcionamiento y refrigeración forzada	°C	+4 ... +40	+4 ... +40	+4 ... +40
Dimensiones	Longitud	mm	220	220	255
	Anchura	mm	100	100	130
	Altura	mm	135	135	170
Longitud del cable	Cable de red	m	2	2	2
	Cable de la bomba	m	8	8	8
Peso	kg	4,2	4,2	5,1	5,1

Piezas de desgaste

- Unidad de rodadura

Desecho

INDICACIÓN

Está prohibido desechar este equipo en la basura doméstica.

- ▶ Deseche el equipo a través del sistema de recogida previsto.
- ▶ Si tiene alguna pregunta, póngase en contacto con su empresa local de eliminación de desechos. Allí recibe las informaciones sobre el desecho adecuado del equipo.
- ▶ Corte los cables para inutilizar el equipo.

Condiciones de garantía

PfG concede 3 años de garantía a partir de la fecha de venta por defectos de material y de fabricación comprobados. La garantía tampoco incluye las piezas de desgaste, p. ej. las lámparas. La condición para la prestación de garantía es la presentación del comprobante de compra. El derecho a garantía caduca en caso de una manipulación inadecuada, daños eléctricos o mecánicos debido a un uso indebido y trabajos de reparación inadecuados realizados por talleres no autorizados. Los trabajos de reparación sólo se deben ejecutar por PfG o talleres autorizados por PfG. En caso de presentación de derechos a garantía envíe el equipo reclamado o el componente defectuoso con una descripción del defecto y el comprobante de compra franco domicilio a PfG. PfG se reserva el derecho a reclamar los costes de montaje. PfG no se responsabiliza por los daños de transporte. Los daños de transporte se tienen que reclamar de inmediato a la agencia de transporte. Quedan excluidos cualquier otro derecho y especialmente los derechos por daños consecuenciales. Esta garantía no afecta los derechos del cliente final frente al comerciante.

Instruções de utilização originais As instruções fazem parte do aparelho e deverão ser entregues a eventual outro utilizador/adquirente.

Instruções de segurança

Instalação eléctrica conforme as normas vigentes

- A instalação elétrica fora de edifícios está sujeita a normas específicas. A instalação elétrica pode ser realizada só por um electricista qualificado.
 - O electricista está qualificado por possuir a formação profissional exigida e as experiências profissionais necessárias, tendo, por conseguinte, a autorização para executar instalações elétricas fora edifícios. É capaz de reconhecer riscos iminentes e observa as normas, prescrições e regulamentos nacionais e regionais.
 - Se houver dúvidas ou problemas, dirija-se a um electricista qualificado e autorizado!
- Ligue o aparelho só com uma tomada instalada de acordo com as normas vigentes.
- O disjuntor de corrente de avaria (RCD) deve proteger o aparelho com valor máximo 30 mA (rated leakage current).
- Os fios de extensão e distribuidores eléctricos (por exemplo, conjunto de várias tomadas) devem ser autorizados para a utilização fora da casa (protecção contra salpicos de água).
- Proteger a ficha contra a penetração de água.

Operação segura

- Antes de meter a mão na água, desconetar a ficha elétrica de todos os aparelhos e que se encontram na água. Contrariamente, existe o risco de morte ou graves lesões por eletrocussão.
- O aparelho pode ser utilizado por crianças com idade igual ou superior a 8 anos e pessoas com capacidades físicas, sensoriais ou mentais reduzidas ou com falta de experiência ou conhecimentos, enquanto vigiadas por adultos ou quando foram informadas sobre o uso seguro do aparelho e entenderam os riscos remanescentes. Crianças não podem brincar com o aparelho. Os trabalhos de limpeza e manutenção não podem ser realizados por crianças, exceto se tiverem, no mínimo, 8 anos de idade e forem vigiadas.
- O aparelho não pode ser utilizado quando apresenta fios defeituosos ou a carcaça danificada.
- O aparelho já não pode ser utilizado nem reparado com o cabo de alimentação elétrica defeituosa. O cabo de alimentação não pode ser substituído.
- A unidade de rotor, no interior do aparelho, contém um ímã com forte campo magnético, passível de influir em pacemakers ou desfibriladores implantados (ICD). Entre o implante e o íman deve ser observada uma distância não inferior a 0,2 m.
- Nunca puxe pelos fios elétricos. Não transporte nenhum aparelho pelo fio.
- Instale e posicione todos os fios elétricos de forma que não possam ser danificados e ninguém possa tropeçar.
- Desconecte sempre as fichas de rede antes de fazer quaisquer trabalhos no aparelho.
- Não efetue modificações técnicas do aparelho.
- Faça só os trabalhos, no aparelho, descritos nestas instruções.
- Utilize só peças de reposição originais e acessórios originais.
- Em caso de problemas, dirija-se ao seu distribuidor autorizado ou à pontec.

Emprego conforme o fim de utilização acordado

O produto descrito nestas instruções só pode ser utilizado conforme exposto abaixo:

- Serve para bombear e transportar água de tanques de jardim para filtros, cachoeiras e ribeiros.
- Conforme as características técnicas obrigatórias. (→ Dados técnicos)

O aparelho está sujeito a estas restrições:

- Não utilizar em piscinas.
- Nunca operar a bomba sem que seja percorrida por água.
- Não serve para utilizações industriais.
- Não utilize o dispositivo em conjunto com produtos químicos, alimentos, substâncias inflamáveis, explosivas ou líquidos que não sejam água.
- Não ligar ao abastecimento de água potável.

Descrição do produto







Descrição geral

□ A	Descrição
1	Controlador <ul style="list-style-type: none"> Ligar/desligar a bomba e controlar a capacidade
2	Caixa da bomba
3	Cesto-filtro
4	Pé
5	Entrada (lado de sucção) <ul style="list-style-type: none"> Com cesto-filtro (3) para filtrar, com o aparelho mergulhado na água. Com bocal escalonado (7), colocação da bomba fora da água.
6	Saída (lado de pressão) <ul style="list-style-type: none"> Com bocal escalonado (7)
7	Bocal escalonado <ul style="list-style-type: none"> PondoMax Eco Control 5000 e 10000: <ul style="list-style-type: none"> Conexão roscada G1½ Conexão da mangueira de 25, 32 ou 38 mm PondoMax Eco Control 15000 e 20000: <ul style="list-style-type: none"> Conexão roscada G2 Conexão da mangueira de 32, 38 ou 50 mm

Variantes de instalação

- B
- Variante (a): Posicionamento da bomba dentro do tanque
 - A bomba deve ser posicionada no tanque ou na piscina.
 - Transporte de água através do cesto-filtro.
 - Variante (b): Posicionar a bomba fora do tanque
 - A bomba, sem cesto-filtro, deve ser colocada fora do tanque ou da piscina, mas abaixo do nível de água.
 - Transporte da água através de uma mangueira ou de um tubo.

Símbolos sobre o aparelho

IP68  4.0 m	Aparelho à prova de poeira e água até 4 m.
IP44	O aparelho está protegido contra poeira e respingos de água.
	O aparelho deve ser protegido contra os efeitos de geada.
	Eventuais perigos para pessoas com pacemakers.
	Proteja o aparelho contra radiação solar direta.
	O aparelho usado não pode ser eliminado com o lixo doméstico.
	Leia as instruções de utilização.

Posicionar e conectar

A bomba pode ser posicionada de forma mergulhada (na água) ou não mergulhada (fora da água). Para utilizar a bomba, os valores de água especificados devem ser exactamente observados. (→ Dados técnicos)

AVISO

Morte ou graves lesões quando o aparelho é operado numa piscina. Componentes eléctricos defeituosos do aparelho são suscetíveis de pôr a água sob tensão eléctrica perigosa.

▶ Operar o aparelho só quando não estão pessoas na água.

CUIDADO!

Componentes em rotação na área da tubuladura de aspiração e tubuladura de pressão. Risco de acidente ao meter a mão no interior das tubuladuras.

Cuidado: O aparelho parado devido à sobrecarga pode arrancar subitamente.

▶ Mantenha as mãos afastadas da abertura da tubuladura de aspiração e tubuladura de pressão enquanto a ficha eléctrica se encontrar conetada.

▶ Se, com a operação do aparelho, as tubuladuras são livremente acessíveis, p. ex. quando não há mangueiras ligadas, coloque protetores anti-contato nas mesmas. O protetor anti-contato pode ser adquirido como acessório.

 Todos os componentes do aparelho não podem ser expostos por muito tempo à radiação solar direta para impedir defeitos dos mesmos. Utilize, se necessário, uma cobertura protetora,

Colocar o aparelho na água

Conetar

- Quanto maior for o diâmetro do tubo, tanto menor será a perda por fricção nos tubos e maior será o caudal.
- O diâmetro do tubo não pode ser desnecessariamente reduzido por um bocal escalonado. Se necessário, encurtar o bocal de acordo com o diâmetro do tubo.

Proceder conforme descrito abaixo:

C

Instalar

- Colocar a bomba em posição horizontal, sobre uma base sólida.
- Controlar que a bomba apresenta estabilidade segura.
- Para operar a bomba, esta deve ficar coberta com, pelo menos, 10 cm de água. De contrário, a bomba pode aspirar ar.

Proceder conforme descrito abaixo:

D

Colocar o aparelho fora do tanque

Conetar

- A entrada (IN) e a saída (OUT) permitem ligar tubos flexíveis ou rígidos.
- Os elementos de união para tubos flexíveis fazem parte do volume de entrega. A montagem dos mesmos está descrita abaixo.
- Para o desempenho ideal da bomba, o diâmetro do tubo do lado de sucção (IN) não pode ser inferior ao diâmetro do lado da pressão (OUT).
- Quanto maior for o diâmetro do tubo, tanto menor será a perda por fricção nos tubos e maior será o caudal.
- O diâmetro do tubo não pode ser desnecessariamente reduzido por um bocal escalonado. Se necessário, encurtar o bocal de acordo com o diâmetro do tubo.

i Em caso de colocação fora do tanque, recomendamos que a saída seja dirigida para cima.

Proceder conforme descrito abaixo:

E

Instalar

- Colocar a bomba em posição horizontal, sobre uma base sólida.
- Controlar que a bomba apresenta estabilidade segura.
- A bomba nunca pode ficar exposta à radiação solar direta.
- O local de operação deve apresentar-se bem ventilado para que a bomba não sobreaqueça.

Proceder conforme descrito abaixo:

F

i Para garantir boa estabilidade, o aparelho pode ser aparafusado a uma base resistente.

Proceder conforme descrito abaixo:

G

Fixar o controlador

- Coloque o controlador num local protegido do sol e das condições atmosféricas (por exemplo, numa parede). Suspenda-o num gancho ou num parafuso. O controlador está protegido contra poeira e respingos de água (IP44).
- As conexões devem estar voltadas para baixo.

Proceder conforme descrito abaixo:

H

Colocação em operação

NOTA

O aparelho é destruído quando operado mediante um regulador tipo dimmer. Contém peças eléctricas sensíveis.

- ▶ Nunca conectar o aparelho a uma fonte de energia variável.

NOTA

A bomba não pode ser operada sem água. De contrário, a bomba é suscetível de ser destruída.

- ▶ Nunca operar a bomba sem que a mesma se encontre totalmente mergulhada ou percorrida por água.

Vista geral do controlador

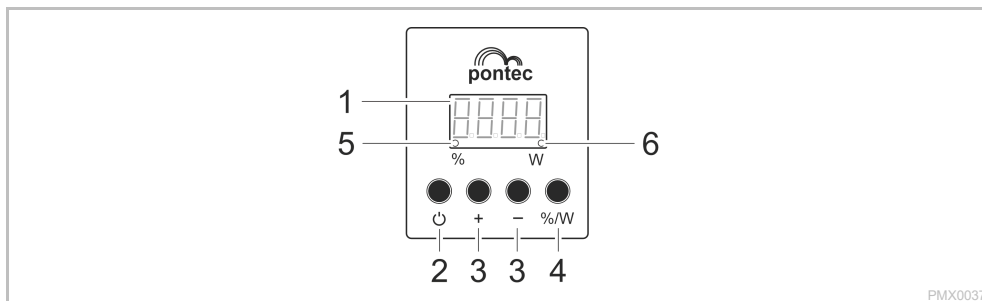

Descrição

- 1 Display de quatro dígitos
- 2 Botão
- 3 Tecla "+" / "-"
- 4 Tecla "%/W"
- 5
- 6

Função

- Indicação da potência eléctrica em percentagem (%) ou passível de tolerância em watt (W).
- Sinalização do código de erro em caso de avaria.

Ligar ou desligar a bomba.

Aumentar ou diminuir a potência por níveis.

Alternar a indicação dos valores de potência entre percentagem (%) e watt (W).

LED aceso quando o display mostra os valores de potência em percentagem (%).

LED aceso quando o display mostra os valores de potência em watt (W).

Funções de comando

Ligar

Proceder conforme descrito abaixo:

1. Ligue a ficha eléctrica à tomada.
O display mostra "OFF".
2. Prima a tecla no controlador.
A bomba está ligada quando o display exhibe um valor ou um código de erro.

Desligar

Proceder conforme descrito abaixo:

1. Prima a tecla no controlador.
A bomba está desligada quando o display indica "OFF".
A bomba e o controlador só ficam sem tensão quando a ficha eléctrica é desconectada.

Controlar a capacidade

Proceder conforme descrito abaixo:

1. Prima repetidamente a tecla "+" ou "-" no controlador, para aumentar ou diminuir a capacidade da bomba em níveis de percentagem.
Níveis: 0 – 25 – 50 – 60 – 70 – 80 – 90 -100%

Limpeza e manutenção

CUIDADO!

Risco de ferimentos por arranque inadvertido. Determinadas funcionalidade de controlo podem desativar o aparelho e reativar automaticamente.

▶ Antes de fazer trabalhos no aparelho, desconectar a ficha eléctrica.

NOTA

Nunca utilizar detergentes agressivos ou solventes químicos. Tais produtos são susceptíveis de destruir a carcaça, prejudicar o funcionamento do aparelho e estragam animais, plantas e o meio-ambiente.

▶ Limpe o aparelho se possível com água limpa e uma escova ou esponja macia; no caso de sujidade mais resistente, recorra aos detergentes recomendados.

Desmontar e montar o aparelho

O aparelho pode ser desmontado sem necessidade de qualquer ferramenta.

Proceder conforme descrito abaixo:

I, J

Limpar o aparelho

 Limpe o aparelho conforme necessário, mas, pelo menos, 2 vezes por ano.
– Limpar cuidadosamente o rotor e a carcaça da bomba.

- Solventes de limpeza adequados para remover aderências calcificadas resistentes:
 - Detergente doméstico, desprovido de vinagre e cloro.
- Após a limpeza, lavar todas as peças em abundante água limpa.

Armazenar/Invernar

O aparelho não está protegido contra os efeitos de geada; em caso de geada deve ser desinstalado e guardado em recinto seguro.

Armazenagem correcta do aparelho:

- Limpe minuciosamente o aparelho.
- Controle a ausência de defeitos do aparelho e substitua peças defeituosas.
- Proteger os pontos de conexão eléctrica contra humidade e chuva.
- Guardar a bomba mergulhada na água e à prova de geada.

Eliminação de falhas

Vista geral de possíveis avarias

Problema	Causa	Resolução
Bomba não arranca	Tensão elétrica ausente	<ul style="list-style-type: none"> Controlar a tensão elétrica Controlar o cabo de alimentação
	Bomba não ligada	Ligar a bomba no controlador
A bomba não funciona	Filtro entupido	Limpar o filtro
	Água muito suja	Limpar a bomba. Após o arrefecimento do motor, a bomba liga automaticamente.
	Bomba com regulação demasiado baixa	Aumentar a capacidade da bomba no controlador
	Rotor bloqueado	Desconectar a ficha elétrica e desbloquear o rotor. Depois, ligar a bomba.
Caudal de água insuficiente	Filtro entupido	Limpar o filtro
	Perdas demasiado altas nas manguelras alimentadoras	<ul style="list-style-type: none"> Utilizar manguelra com maior diâmetro Adaptar o bocal escalonado ao diâmetro da manguelra Reduzir ao mínimo necessário o comprimento das manguelras Evitar elementos de ligação desnecessários
	Bomba com regulação demasiado baixa	Aumentar a capacidade da bomba no controlador
Bomba desliga após pouco tempo de funcionamento	Água muito suja	Limpar a bomba. Após o arrefecimento do motor, a bomba liga automaticamente.
	Rotor bloqueado	Desconectar a ficha elétrica e desbloquear o rotor. Depois, ligar a bomba.
	Bomba funciona em seco	Encher a bomba. Mergulhar totalmente a bomba na água do tanque/lago de jardim.

Mensagens de falha

Após a eliminação do erro, a mensagem de erro é reposta automaticamente.

Mensagem de erro	Causa	Resolução
E 01	A proteção contra sobrecorrente disparou.	Limpar o rotor. O rotor deve poder mover-se livremente. Se o rotor apresentar dificuldades no movimento, a bomba consome demasiada corrente.
E 02	Falta de fase; eventualmente, rotação de cabo.	<ul style="list-style-type: none"> Desconectar a ficha elétrica e esperar aprox. 10 s. Depois, ligar a bomba. Caso a mensagem de erro continue ativa, existe fio elétrico defeituoso. Entregar a bomba para a reparação a uma oficina especializada ou à PFG.
E 03	A proteção contra bloqueio disparou.	Verificar a bomba e remover o bloqueio.
E 04	A proteção contra operação sem água disparou	Encher a bomba com água.

Dados técnicos

PondoMax Eco Control		5000	10000	15000	20000
Tensão de conexão		V AC	220 ... 240	220 ... 240	220 ... 240
Frequência		Hz	50/60	50/60	50/60
Consumo de potência		W	15 ... 55	30 ... 90	40 ... 135
Capacidade máxima bomba		l/h	5000	10000	15000
Altura de elevação máxima		m	4,5	5,5	6,5
Profundidade máx. de imersão		m	4	4	4
Grau de proteção	Bomba		IP68	IP68	IP68
	Controlador		IP44	IP44	IP44
Lado de sucção	Rosca		G1½	G1½	G2
	Conexão mangueira	mm	25, 32, 38	25, 32, 38	32, 38, 50
Lado de pressão	Rosca		G1½	G1½	G2
	Conexão mangueira	mm	25, 32, 38	25, 32, 38	32, 38, 50
Transporte de sujidade grosseira		mm	8	8	8
Área de entrada do filtro		cm²	250	250	310
Temperatura de água (utilização mergulhada)	durante a operação	°C	+4 ... +35	+4 ... +35	+4 ... +35
	fora de operação	°C	-20 ... +35	-20 ... +35	-20 ... +35
Temperatura ambiente (colocação fora do tanque)	em operação e convecção	°C	+4 ... +30	+4 ... +30	+4 ... +30
	em operação e refrigeração forçada	°C	+4 ... +40	+4 ... +40	+4 ... +40
Dimensões	Comprimento	mm	220	220	255
	Largura	mm	100	100	130
	Altura	mm	135	135	170
Comprimento do cabo	Cabo de alimentação	m	2	2	2
	Cabo da bomba	m	8	8	8
Peso		kg	4,2	4,2	5,1

Peças de desgaste

- Rotor

Descartar o aparelho usado

NOTA

O aparelho não poderá ser eliminado com o lixo doméstico.

- ▶ O aparelho usado deve ser eliminado através do sistema de recolha seletiva de lixo.
- ▶ Em caso de dúvida, dirija-se ao centro de recolha de lixo local. Aqui poderá obter informações sobre a eliminação correta do aparelho.
- ▶ Inutilize previamente o aparelho cortando o respetivo cabo de alimentação.

Condições de garantia

A PFG concede 3 anos de garantia a partir da data de aquisição, respondendo por defeitos de material e fabrico comprovados. As peças sujeitas a desgaste permanente, por exemplo, lâmpadas, não estão abrangidas pela garantia. A prestação de garantia implica a apresentação do talão de caixa. O direito à garantia caduca em caso de manejo incorreto, danos eléctricos ou mecânicos provocados por uso fora do fim de utilização acordado ou reparação indevida por oficina não autorizada. Todas as reparações poderão ser executadas exclusivamente pela PFG ou por uma oficina concessionária. Em cada caso abrangido pelo direito à garantia, envie o aparelho defeituoso ou o componente defeituoso, franco domicílio, à PFG, incluindo breve descrição do defeito e talão de aquisição. A PFG reserva-se o direito de reclamar o pagamento da reparação. A PFG denega a responsabilidade por danos ocasionados durante o transporte do aparelho. O direito à indemnização de tais danos deve ser imediatamente dirigido à companhia de transporte competente. Ficam excluídos quaisquer outros direitos, especialmente com respeito a outros prejuízos resultantes de um determinado dano. Esta garantia não afecta eventuais direitos do cliente final contra o revendedor.

Istruzioni originali Le istruzioni fanno parte dell'apparecchio e devono essere sempre consegnate ad altri utilizzatori insieme a esso.

Avvertenze di sicurezza

Installazione elettrica conforme alle norme

- Per l'installazione elettrica all'aperto si applicano disposizioni speciali. L'installazione elettrica deve essere eseguita da un elettricista specializzato.
 - L'elettricista è qualificato in base a formazione tecnica, conoscenze ed esperienza ed è autorizzato a eseguire installazioni elettriche nelle aree esterne. Egli è in grado di riconoscere i possibili pericoli e rispettare le norme, le disposizioni e i regolamenti regionali e nazionali.
 - Rivolgersi a un elettricista specializzato in caso di domande e problemi.
- Collegare l'apparecchio solo a una presa installata secondo le norme.
- L'apparecchio deve essere protetto con un interruttore di sicurezza per correnti di guasto (RCD) con una corrente di guasto nominale di max. 30 mA.
- I cavi di prolungamento e distributori di corrente (ad es. prese multiple) devono essere adatti per l'impiego all'aperto (protetti contro gli spruzzi d'acqua).
- Proteggere i connettori dall'infiltrazione di umidità.

Funzionamento sicuro

- Scollegare dalla tensione elettrica tutti gli apparecchi prima di immergere le mani nell'acqua. In caso contrario sussiste il pericolo di morte o di gravi lesioni per folgorazione.
- Questo apparecchio può essere utilizzato da bambini di età superiore a 8 anni e da persone con capacità fisiche, sensoriali o mentali ridotte, se sono supervisionate o se sono state istruite sull'uso sicuro dell'apparecchio e che sono in grado di comprendere i pericoli che ne possono derivare. Ai bambini è vietato giocare con l'apparecchio. I lavori di pulizia e manutenzione non devono essere eseguiti da bambini, a meno che non abbiano almeno 8 anni e siano sorvegliati.
- Non utilizzare l'apparecchio se i cavi elettrici o l'alloggiamento sono danneggiati.
- Smtire l'apparecchio se la linea di collegamento alla rete è danneggiata. La linea di collegamento alla rete non può venire sostituita.
- L'unità rotante all'interno dell'apparecchio contiene un magnete con un forte campo magnetico, che può condizionare pacemaker o defibrillatori impiantati (ICD). Osservare una distanza di almeno 0,2 m tra impianto e magnete.
- Non tirare mai i cavi elettrici. In particolare, non trasportare gli apparecchi per i loro cavi.
- Posare i cavi al riparo da danni e in maniera tale che nessuno possa inciamparvi.
- Prima di lavorare con l'apparecchio staccate sempre la spina elettrica.
- Non apportate mai modifiche tecniche all'apparecchio.
- Eseguire sull'apparecchio solo le operazioni descritte nelle presenti istruzioni.
- Utilizzare solo parti di ricambio e accessori originali.
- In caso di problemi rivolgersi all'assistenza clienti autorizzata o alla pontec.

Impiego ammesso

Utilizzare il prodotto descritto nelle presenti istruzioni esclusivamente come segue:

- Per pompare acqua normale di laghetti per sistemi di filtraggio, a caduta d'acqua e a ruscello.
- Rispettando i dati tecnici. (→ Dati tecnici)

Per l'apparecchio valgono le seguenti restrizioni:

- Non utilizzarlo in laghetti destinati al nuoto.
- Non utilizzarlo mai senza flusso d'acqua.
- Non utilizzarlo per scopi commerciali o industriali.
- Non utilizzare l'apparecchio in combinazione con prodotti chimici, alimenti, sostanze infiammabili ed esplosive o liquidi diversi dall'acqua.
- Non allacciare all'impianto di acqua a uso domestico.

Descrizione del prodotto







Prospetto

5 A	Descrizione
1	Controller <ul style="list-style-type: none"> • Accensione e spegnimento della pompa e controllo della potenza
2	Corpo della pompa
3	Cestello del filtro
4	Piede dell'apparecchio
5	Entrata (lato di aspirazione) <ul style="list-style-type: none"> • Con cestello del filtro (3) in caso di installazione ad immersione. • Con boccola per tubo flessibile (7) in caso di installazione a secco.
6	Uscita (lato di mandata) <ul style="list-style-type: none"> • Con boccola per tubo flessibile (7)
7	Boccola per tubo flessibile <ul style="list-style-type: none"> • PondoMax Eco Control 5000 e 10000: <ul style="list-style-type: none"> – Attacco filettato G1½ – Attacco per tubo flessibile 25, 32 o 38 mm • PondoMax Eco Control 15000 e 20000: <ul style="list-style-type: none"> – Attacco filettato G2 – Attacco per tubo flessibile 32, 38 o 50 mm

Varianti di installazione

- B
- Variante (a): installazione sott'acqua della pompa
 - La pompa viene posizionata nel laghetto ovvero nella vasca.
 - L'acqua passa attraverso il cestello del filtro.
 - Variante (b): installazione all'asciutto della pompa
 - La pompa viene installata senza cestello del filtro fuori dal laghetto ovvero dalla vasca, ma al di sotto del livello dell'acqua.
 - Convogliamento dell'acqua tramite tubo flessibile o tubo rigido.

Simboli sull'apparecchio

IP68  4.0 m	L'apparecchio è a tenuta di polvere e di acqua fino a 4 m.
IP44	L'apparecchio è protetto contro la polvere e la penetrazione di spruzzi d'acqua.
	Proteggere l'apparecchio dal gelo.
	Possibili pericoli per persone con pace-maker.
	Proteggere l'apparecchio dalla radiazione solare diretta.
	Non smaltire questo apparecchio gettandolo nei rifiuti domestici.
 	Leggere le istruzioni per l'uso.

Installazione e allacciamento

La pompa può essere installata in posizione immersa (nell'acqua) o all'asciutto (fuori dall'acqua). Utilizzare la pompa solo in conformità ai valori dell'acqua specificati. (→ Dati tecnici)

AVVERTENZA

Pericolo di morte o gravi lesioni in caso di funzionamento dell'apparecchio in un laghetto natatorio. Parti elettriche difettose mettono l'acqua sotto tensione elettrica pericolosa.

► Far funzionare l'apparecchio solo se non ci sono persone in acqua.

ATTENZIONE

Parti rotanti nella zona del bocchettone di aspirazione e di quello di mandata. Sono possibili lesioni se si inseriscono le mani nei bocchettoni.

Osservare in particolare: un apparecchio arrestato a causa di un sovraccarico può avviarsi improvvisamente!

► Non inserire le mani nelle aperture del bocchettone di aspirazione o di quello di mandata se la spina elettrica è inserita.

► Se è possibile accedere liberamente ai bocchettoni durante l'esercizio, ad es. se non sono collegati tubi flessibili, chiudere i bocchettoni con una protezione contro il contatto. La protezione contro il contatto è disponibile come accessorio.

 Tutti i componenti dell'apparecchio non devono essere esposti alle radiazioni solari dirette per tempi prolungati perché ciò può causare danni. Se necessario, usare una copertura di protezione.

Installare apparecchio sott'acqua

Collegare

- Maggiore è il diametro del tubo, minori sono le perdite per attrito nei tubi e migliore è la portata.
- Il diametro del tubo non deve essere inutilmente limitato da una boccola a gradini per tubo flessibile. Se necessario, l'ugello deve essere accorciato per adattarlo al diametro del tubo.

Procedere nel modo seguente:

C

Installazione

- Installare la pompa in posizione orizzontale su un fondo stabile.
- Assicurarsi che l'apparecchio abbia una posizione stabile.
- Utilizzare la pompa solo se è immersa nell'acqua per almeno 10 cm. Altrimenti potrebbe aspirare aria.

Procedere nel modo seguente:

D

Installare apparecchio all'asciutto

Collegare

- Su entrata (IN) e uscita (OUT) si possono collegare tubi flessibili o tubi rigidi.
- Gli attacchi per i tubi flessibili sono compresi tra gli elementi forniti. Il montaggio è descritto qui di seguito.
- Per ottenere prestazioni ottimali della pompa, il diametro del tubo di aspirazione (IN) non deve essere inferiore al diametro del tubo di mandata (OUT).
- Maggiore è il diametro del tubo, minori sono le perdite per attrito nei tubi e migliore è la portata.
- Il diametro del tubo non deve essere inutilmente limitato da una bocca a gradini per tubo flessibile. Se necessario, l'ugello deve essere accorciato per adattarlo al diametro del tubo.

i Per un'installazione all'asciutto si consiglia di orientare l'uscita verso l'alto.

Procedere nel modo seguente:

E

Installazione

- Installare la pompa in posizione orizzontale su un fondo stabile.
- Assicurarsi che l'apparecchio abbia una posizione stabile.
- La pompa non deve essere esposta alla luce solare diretta.
- Il luogo di installazione deve essere sufficientemente ventilato in modo che la pompa non si surriscaldi.

Procedere nel modo seguente:

F

i Per garantire la stabilità dell'apparecchio esso può essere avvitato a un fondo adatto.

Procedere nel modo seguente:

G

Fissaggio del controller

- Posizionare il controller in un luogo protetto dal sole e dalle intemperie (ad esempio, su una parete). Appenderlo a un gancio o a una vite.
Il controller è protetto contro la polvere e gli spruzzi d'acqua (IP44).
- Gli attacchi devono essere rivolti verso il basso.

Procedere nel modo seguente:

H

Messa in funzione

NOTA

L'apparecchio viene danneggiato irrimediabilmente se viene utilizzato con un dimmer. Nell'apparecchio sono incorporati componenti elettrici sensibili.

► Non collegare l'apparecchio ad una alimentazione elettrica regolabile.

NOTA

La pompa non deve funzionare a secco. In caso contrario la pompa può venire danneggiata irrimediabilmente.

► Utilizzare la pompa solo sott'acqua ovvero completamente riempita.

Panoramica del controller

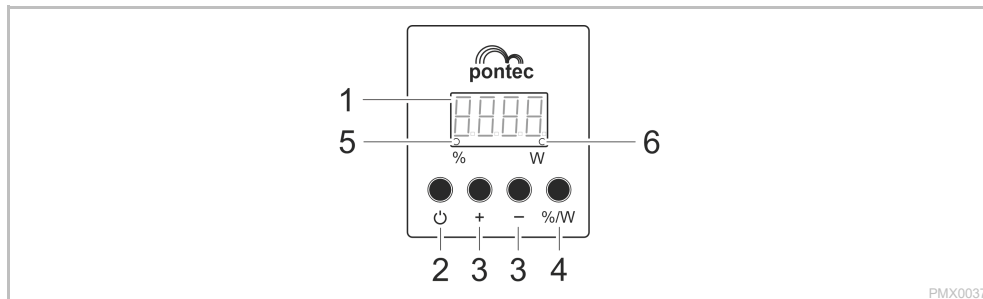

Descrizione

- 1 Display a quattro cifre
- 2 Tasto
- 3 Tasto "+" / "-"
- 4 Tasto "%/W"
- 5
- 6

Funzione

- Visualizzazione della potenza in percentuale (%) o, con tolleranza, in Watt (W)
 - Visualizzazione del codice errore in caso di un errore
- Accendere o spegnere la pompa.
Aumentare o ridurre la potenza a livelli.
Commutare la visualizzazione dei valori di potenza in percentuale (%) o in Watt (W).
Il LED si illumina se nel display vengono visualizzati i valori di potenza in percentuale (%).
Il LED si illumina se nel display vengono visualizzati i valori di potenza in Watt (W).

Funzioni di operazione

Avviamento

Procedere nel modo seguente:

1. Inserire la spina elettrica nella presa.
Il display visualizza "OFF".
 2. Premere sul controller il tasto .
- La pompa è accesa se il display mostra un valore o un codice di errore.

Spegnimento

Procedere nel modo seguente:

1. Premere sul controller il tasto .
- La pompa è spenta se il display mostra "OFF".
La pompa e il controller sono senza tensione se la spina di rete è estratta dalla presa.

Controllo della potenza

Procedere nel modo seguente:

1. Premere ripetutamente sul controller il tasto "+" o "-" per aumentare o diminuire la potenza della pompa di determinati livelli percentuali.

Livelli: 0 – 25 – 50 – 60 – 70 – 80 – 90 -100 %

Pulizia e manutenzione

ATTENZIONE

Pericolo di lesioni dovuto a un avviamento imprevisto. Le funzioni di monitoraggio interne dell'apparecchio lo possono spegnere e riaccendere automaticamente.

- ▶ Staccare la spina elettrica prima di intervenire sull'apparecchio.

NOTA

Non utilizzare detergenti aggressivi o soluzioni chimiche. Questi agenti possono danneggiare l'alloggiamento, compromettere la funzionalità dell'apparecchio e sono dannosi per animali, piante e ambiente.

- ▶ Pulire l'apparecchio possibilmente con acqua limpida e una spazzola morbida o una spugna; per lo sporco più difficile ricorrere al detergente consigliato.

Assemblaggio e disassemblaggio dell'apparecchio

L'apparecchio può essere scomposto senza utensili tramite apertura delle parti.

Procedere nel modo seguente:

- I, J

Pulizia dell'apparecchio

-  Pulire l'apparecchio quando necessario, ma almeno 2 volte all'anno.
 - Pulire soprattutto l'unità rotante e il corpo della pompa.

- Detergenti consigliati per calcificazioni resistenti:
 - Detergente per uso domestico senza aceto e cloro.
- Una volta puliti tutti i componenti, risciacquare accuratamente con acqua limpida.

Immagazzinaggio/Invernaggio

L'apparecchio non è a prova di gelo e quindi deve essere smontato e immagazzinato se si prevede l'arrivo del gelo.

Immagazzinare correttamente l'apparecchio procedendo nel modo seguente:

- Pulire accuratamente l'apparecchio.
- Controllare se l'apparecchio presenta danni e sostituire le parti eventualmente danneggiate.
- Proteggere i collegamenti elettrici contro l'umidità e lo sporco.
- Conservare la pompa in posizione immersa e al riparo dal gelo.

Eliminazione di anomalie

Panoramica delle possibili anomalie

Anomalia	Causa	Rimedio
La pompa non si avvia	Manca la tensione di rete	<ul style="list-style-type: none"> • Verificare la tensione di rete • Verificare le linee di alimentazione
	La pompa non è inserita	Inserire la pompa con il controller
La pompa non convoglia	Filtro intasato	Pulire il filtro
	Acqua molto sporca	Pulire la pompa. Dopo il raffreddamento del motore la pompa si riavvia automaticamente
	Regolazione della pompa su un valore troppo basso	Aumentare sul controller la potenza della pompa.
Portata insufficiente	L'unità rotante è bloccata	Staccare la spina di rete e togliere l'ostacolo. Poi riavviare la pompa.
	Filtro intasato	Pulire il filtro
	Perdite troppo elevate nelle linee di alimentazione	<ul style="list-style-type: none"> • Scegliere un diametro più grande per il tubo flessibile • Adattare il portagomma gradinato al diametro del tubo • Ridurre la lunghezza del tubo flessibile al minimo necessario • Evitare l'utilizzo di parti di collegamento inutili
La pompa si arresta dopo un breve tempo di funzionamento	Regolazione della pompa su un valore troppo basso	Aumentare sul controller la potenza della pompa.
	Acqua molto sporca	Pulire la pompa. Dopo il raffreddamento del motore la pompa si riavvia automaticamente
	L'unità rotante è bloccata	Staccare la spina di rete e togliere l'ostacolo. Poi riavviare la pompa.
	La pompa funziona a secco	Riempire completamente la pompa. In caso di funzionamento nel laghetto, immergere completamente l'apparecchio.

Messaggi di errore

Dopo aver eliminato l'errore, il relativo messaggio viene resettato automaticamente.

Messaggio di errore	Causa	Rimedio
E 01	La protezione da sovracorrente è intervenuta.	Pulire l'unità rotante L'unità rotante deve muoversi senza impedimenti. Se l'unità rotante si muove con difficoltà, la pompa assorbe troppa corrente.
E 02	Caduta di fase; ev. rottura del cavo.	<ul style="list-style-type: none"> • Staccare la spina e attendere ca. 10 s. Poi riavviare la pompa. • Se il messaggio di errore permane, è presente una rottura del cavo. Consegnare la pompa al rivenditore specializzato o alla PFG per permetterne la riparazione.
E 03	La protezione da bloccaggio è intervenuta.	Controllare la pompa e rimuovere il bloccaggio.
E 04	La protezione da marcia a secco è intervenuta.	Riempire la pompa di acqua.

Dati tecnici

PondoMax Eco Control			5000	10000	15000	20000
Tensione di attacco		V CA	220 ... 240	220 ... 240	220 ... 240	220 ... 240
Frequenza di rete		Hz	50/60	50/60	50/60	50/60
Potenza assorbita		W	15 ... 55	30 ... 90	40 ... 135	50 ... 190
Portata max.		l/h	5000	10000	15000	20000
Prevalenza max.		m	4,5	5,5	6,5	7,5
Profondità di immersione max.		m	4	4	4	4
Grado di protezione	Pompa		IP68	IP68	IP68	IP68
	Controller		IP44	IP44	IP44	IP44
Lato aspirazione	Filetto		G1½	G1½	G2	G2
	Collegamento tubo flessibile	mm	25, 32, 38	25, 32, 38	32, 38, 50	32, 38, 50
Lato mandata	Filetto		G1½	G1½	G2	G2
	Collegamento tubo flessibile	mm	25, 32, 38	25, 32, 38	32, 38, 50	32, 38, 50
Trasporto di sporcizia grossolana		mm	8	8	8	8
Superficie di ingresso del filtro		cm²	250	250	310	310
Temperatura dell'acqua (installazione sott'acqua)	In esercizio	°C	+4 ... +35	+4 ... +35	+4 ... +35	+4 ... +35
	Non in esercizio	°C	-20 ... +35	-20 ... +35	-20 ... +35	-20 ... +35
Temperatura ambiente (installazione all'asciutto)	In esercizio e con convezione	°C	+4 ... +30	+4 ... +30	+4 ... +30	+4 ... +30
	In esercizio e con raffreddamento forzato	°C	+4 ... +40	+4 ... +40	+4 ... +40	+4 ... +40
Dimensioni	lunghezza	mm	220	220	255	255
	Larghezza	mm	100	100	130	130
	altezza	mm	135	135	170	170
Lunghezza del cavo	Linea di rete	m	2	2	2	2
	Linea della pompa	m	8	8	8	8
Peso		kg	4,2	4,2	5,1	5,1

Pezzi soggetti a usura

- Unità rotante

Smaltimento

NOTA

Non smaltire questo apparecchio gettandolo nei rifiuti domestici!

- ▶ Smaltire l'apparecchio solo attraverso l'apposito sistema di ritiro.
- ▶ In caso di domande rivolgersi all'azienda locale di smaltimento dei rifiuti. Qui si possono ricevere informazioni sul corretto smaltimento dell'apparecchio.
- ▶ Dopo l'utilizzo rendere inutilizzabile l'apparecchio tagliando i cavi.

Condizioni di garanzia

PfG concede 3 anni di garanzia a partire dalla data di vendita su difetti comprovabili di materiale e fabbricazione. Non sono coperte da garanzia le parti soggette a usura, ad es. i corpi luminosi. Condizione per la prestazione della garanzia è la presentazione del documento di prova dell'acquisto. Il diritto di garanzia si estingue in caso di uso non appropriato, danno elettrico o meccanico dovuto a impiego improprio nonché in caso di riparazione non idonea da parte di officine non autorizzate. Le riparazioni possono venire eseguite solo da PfG o da officine autorizzate da PfG. In caso di domanda di garanzia inviate franco domicilio a PfG l'apparecchio oggetto del reclamo o la parte difettosa con la descrizione dei difetti ed il documento di prova dell'acquisto. PfG si riserva di fatturare le spese di montaggio. PfG non risponde per danni da trasporto. Questi vanno fatti valere immediatamente nei confronti del trasportatore. Ulteriori diritti di qualsiasi genere, in particolare per danni indiretti, sono esclusi. Questa garanzia non tocca i diritti del cliente finale nei riguardi del rivenditore.

Original vejledning Den er bestanddel af apparatet og skal derfor også videregives, hvis apparatet gives videre.

Sikkerhedsanvisninger

Forskriftsmæssig elektrisk installation

- Mht. elektrisk installation udendørs gælder der særlige forskrifter. Elektrisk elinstallation må kun udføres af en autoriseret elinstallatør.
 - Elinstallatøren er kvalificeret på grundlag af sin tekniske uddannelse, viden og erfaring og er autoriseret til at udføre elektriske installationer udendørs. Elinstallatøren kan genkende potentielle farer og overholder regionale og nationale standarder, forskrifter og bestemmelser.
 - Ved spørgsmål og problemer rettes henvendelse til en autoriseret el-installatør.
- Tilslut kun apparatet til en forskriftsmæssigt installeret stikkontakt.
- Apparatet skal være sikret med et HPFI-relæ (RCD), der er indstillet til en nominal fejlstrøm på maksimalt 30 mA.
- Forlængerledning og strømfordeler (f.eks. strømskinne) skal være egnet til udendørs brug (stænk-tæt).
- Beskyt stikforbindelser mod fugt.

Sikker drift

- Afbryd forbindelsen mellem alle elektriske apparater i vandet og elnettet, før du stikker hånden ned i vandet. Ellers er der fare for svære kvæstelser og dødsfald pga. elektrisk stød.
- Dette apparat kan bruges af børn fra 8 år og derover og personer med nedsatte fysiske, sensoriske eller mentale evner eller manglende erfaring og viden, når de er under opsyn eller får instruktion i sikker brug af apparatet og forstår de dermed forbundne risici. Børn må ikke lege med apparatet. Rengøring- og vedligeholdelsesarbejder må ikke udføres af børn, medmindre de er mindst 8 år og under opsyn.
- Anvend ikke apparatet, hvis de elektriske ledninger eller huset er beskadiget.
- Apparatet skal bortskaffes, hvis nettilslutningsledningen er beskadiget. Nettilslutningsledningen kan ikke udskiftes.
- Løbeenheden i enheden indeholder en magnet med et stærkt magnetfelt, der kan påvirke pacemakere eller implanterede defibrillatorer (ICD). Hold en afstand på mindst 0,2 m mellem implantat og magnet.
- Træk aldrig i ledningerne. Bær især aldrig apparater i ledningen.
- Før ledninger, så de er beskyttet mod beskadigelser, og så ingen kan falde over dem.
- Afbryd altid strømforsyningen, inden du udfører arbejde på enheden.
- Foretag aldrig tekniske ændringer på apparatet.
- Der må kun udføres arbejde på enheden, som er beskrevet i denne vejledning.
- Brug kun originale reservedele og originalt tilbehør.
- Hvis der opstår problemer, kontakt den autoriserede kundeservice eller pontec.

Formålsbestemt anvendelse

Brug kun det produkt, der er beskrevet i denne vejledning, som følger:

- Til pumpning af almindeligt bassinvand til filtersystemer, vandfaldssystemer og åløbssystemer.
- Under overholdelse af de tekniske specifikationer. (→ Tekniske data)

Der gælder følgende restriktioner for apparatet:

- Må ikke anvendes i svømmedamme.
- Må aldrig betjenes uden gennemstrømning af vand.
- Må ikke anvendes til erhvervs- eller industrimæssige formål.
- Brug ikke apparatet i forbindelse med kemikalier, fødevarer, antændelige, eksplosive stoffer eller andre væsker end vand.
- Tilslut ikke til husets vandforsyning.

Produktbeskrivelse

Oversigt







□ A	Beskrivelse
1	Controller <ul style="list-style-type: none"> • Tænd/sluk pumpen, og styr effekten
2	Pumpehus
3	Filterkurv
4	Enhedens fod
5	Indgang (sugeside) <ul style="list-style-type: none"> • Med filterkurv (3) ved nedsænket opstilling. • Med slangemundstykke (7) ved tør opstilling.
6	Udgang (trykside) <ul style="list-style-type: none"> • Med slangestuds (7)
7	Slangemundstykke <ul style="list-style-type: none"> • PondoMax Eco Control 5000 og 10000: <ul style="list-style-type: none"> – Gevindtilslutning G1½ – Slangetilslutning 25, 32 eller 38 mm • PondoMax Eco Control 15000 og 20000: <ul style="list-style-type: none"> – Gevindtilslutning G2 – Slangetilslutning 32, 38 eller 50 mm

Installationsvarianter

□ B

- Variant (a): Opstil pumpen nedsænket
 - Pumpen anbringes i bassinet eller reservoiret.
 - Vandtilførsel via filterkurven.
- Variant (b): Tør opstilling af pumpe
 - Pumpen opstilles uden filterkurv uden for bassinet eller reservoiret, men under vandspejlet.
 - Vandtilførsel via slange eller rør.

Symboler på apparatet

IP68  4.0 m	Apparatet er støv- og vandtæt ned til 4 m.
IP44	Apparatet er beskyttet mod støv og vandsprøjt.
	Beskyt apparatet mod frost.
	Mulig fare for personer med pacemaker.
	Beskyt apparatet mod direkte sollys.
	Apparatet må ikke bortskaffes som normalt husholdningsaffald.
 	Læs brugsanvisningen.

Opstilling og tilslutning

Pumpen kan opstilles neddykket (i vandet) eller tørt (uden for vandet).

Pumpen må kun bruges, hvis de angivne vandværdier overholdes. (→ Tekniske data)

ADVARSEL

Alvorlige kvæstelser eller død ved brug af dette apparat i et svømmebassin. Hvis der er defekte elektriske komponenter, sættes vandet under farlig elektrisk spænding.

► Apparatet må kun anvendes, når der ikke er personer i vandet.

FORSIGTIG

Roterende komponenter i området omkring sugestudsens og trykstudsens. Risiko for personskader ved indgreb i studserne.

Vær især opmærksom på følgende: Et apparat, som er stoppet pga. overbelastning, kan starte uden varsel!

► Undlad at række hånden ind i åbningen i suge- eller trykstudsens, mens lysnetstikket er isat.

► Hvis studserne er frit tilgængelige under drift, f.eks. hvis der ikke er tilsluttet slanger, skal studserne sikres med en berøringsbeskyttelse. Berøringsbeskyttelsen fås som tilbehør.

 Ingen komponenter i apparatet må udsættes for direkte sollys over længere tid, da dette kan medføre beskadigelser. Anvend evt. en beskyttelsesafdækning.

Nedsænket opstilling af apparatet

Tilslutning

- Jo større slangediameter, jo mindre friktionstab i rørene/slangerne og jo bedre gennemstrømningsmængde.
- Slangediameteren må ikke begrænses unødigt af et trinslangemundstykke. Eventuelt skal mundstykket afkortes, så den passer til slangediameteren.

Sådan gør du:

C

Opstilling

- Stil pumpen vandret på et fast underlag.
- Sørg for, at pumpen står sikkert.
- Brug kun pumpen, når den er dækket af minimum 10 cm vand. Ellers kan den trække luft ind.

Sådan gør du:

D

Opstil apparatet tørt

Tilslutning

- Der kan tilsluttes slanger eller rør ved indgangen (IN) og ved udgangen (OUT).
- Tilslutninger til slanger er en del af leveringsomfanget. Monteringen af disse beskrives nedenfor.
- For en optimal pumpeydelse må slangens diameter på sugesiden (IN) ikke være mindre end slangens diameter på tryksiden (OUT).
- Jo større slangediameter, jo mindre friktionstab i rørene/slangerne og jo bedre gennemstrømningsmængde.
- Slangediameteren må ikke begrænses unødigt af et trinslangemundstykke. Eventuelt skal mundstykket afkortes, så den passer til slangediameteren.

i Ved tør opstilling anbefaler vi, at udgangen vender opad.

Sådan gør du:

E

Opstilling

- Stil pumpen vandret på et fast underlag.
- Sørg for, at pumpen står sikkert.
- Pumpen må ikke udsættes for direkte sollys.
- Opstillingsstedet skal være tilstrækkeligt ventileret, så pumpen ikke overophedes.

Sådan gør du:

F

i For at øge stabiliteten kan du skrue apparatet fast til en passende undergrund.

Sådan gør du:

G

Fastgør controller

- Sæt controlleren et sted, der er beskyttet mod sol og vejrlig (f.eks. op ad en væg). Hæng den op på en krog eller en skrue.
Controlleren er beskyttet mod støv og stænkvand (IP44).
- Forbindelserne skal vende nedad.

Sådan gør du:

H

Ibrugtagning

BEMÆRK

Apparatet bliver ødelagt, hvis det betjenes med en lysdæmper. Den indeholder følsomme elektriske komponenter.

- ▶ Slut ikke apparatet til en dæmpbar strømforsyning.

BEMÆRK

Pumpen må ikke løbe tør for vand. Ellers kan pumpen blive ødelagt.

- ▶ Brug kun pumpen, når den er nedsænket i vand eller oversvømmet.

Oversigt over controller

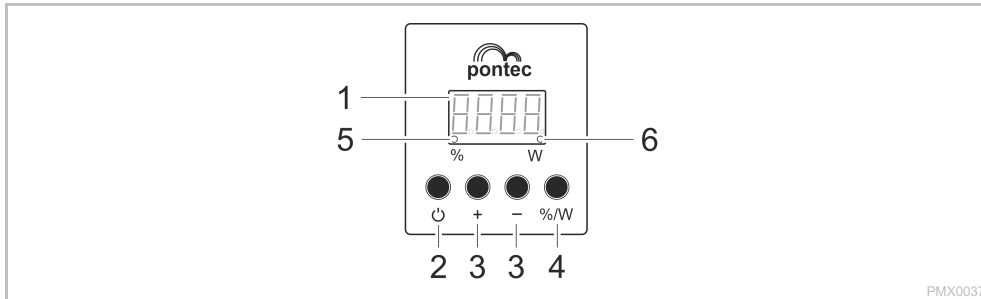

PMX0037

Beskrivelse

- 1 Firecifret display
- 2 Tast
- 3 Tast "+" / "-"
- 4 Tast "%/W"
- 5 %
- 6 W

Funktion

- Viser effekten i procent (%) eller tolerancebehæftet i watt (W).
 - Viser fejlkoden ved driftsforstyrrelse.
- Tænder eller slukker for pumpen.
 Forøger eller formindsker effekten i trin.
 Skifter mellem visning af den aktuelle effekt i procent (%) eller watt (W).
 LED'en lyser, når displayet viser effektværdierne i procent (%)
 LED'en lyser, når displayet viser effektværdierne i watt (W)

Betjeningsfunktioner

Sådan tændes produktet

Sådan gør du:

1. Sæt netstikket i stikkontakten.
Displayet viser "OFF".
2. Tryk knappen på controlleren.
Pumpen er tilkoblet, når displayet viser en værdi eller en fejlkode.

Sluk

Sådan gør du:

1. Tryk knappen på controlleren.
Pumpen er slukket, når displayet viser "OFF".
Pumpe og controller er først spændingsløse, når stikket er trukket.

Styr effekten

Sådan gør du:

1. Tryk gentagne gange knappen "+" eller "-" på controlleren for at øge eller reducerer pumpeeffekten procentvis.
Trin: 0 – 25 – 50 – 60 – 70 – 80 – 90 – 100 %

Rengøring og vedligeholdelse

FORSIGTIG

Risiko for kvæstelser ved uventet start. Apparatets interne overvågningsfunktioner kan slukke for apparatet og tænde det igen automatisk.

- ▶ Træk netstikket ud inden arbejde på apparatet.

BEMÆRK

Brug ikke aggressive rengøringsmidler eller kemiske opløsningsmidler. Sådanne midler kan beskadige huset, forringe enhedens funktion, og skade dyr, planter og miljøet.

- ▶ Rengør apparatet så vidt muligt med rent vand og en blød børste eller en svamp; ved genstridig snavs brug også et anbefalet rengøringsmiddel.

Sådan skille du apparatet ad og samler det

Apparatet kan skilles ad uden brug af værktøj ved at trække det fra hinanden.

Sådan gør du:

- I, J

Rengør apparatet

-  Rengør apparatet efter behov, dog mindst 2 gange om året.
 - Rengør især pumpens løbeenhed og pumpehuset.

- Anbefalede rengøringsmidler ved genstridige tilkalkninger:
 - Eddike- og klorfrit husholdningsrengøringsmiddel.
- Skyl alle dele med rent vand efter rengøring.

Opbevaring/overvintring

Apparatet er ikke frostsikkert og skal afmonteres og sættes til opbevaring, hvis der ventes frostvejr.

Sådan opbevares apparatet korrekt:

- Rengør enheden grundigt.
- Kontrollér apparatet for skader, og udskift evt. beskadigede dele.
- Beskyt elektriske tilslutninger mod fugt og snavs.
- Nedsænk pumpen, og opbevar den frostfrit.

Fejlafhjælpning

Oversigt over mulige fejl

Fejl	Årsag	Afhjælpning
Pumpe starter ikke	Netspænding mangler	<ul style="list-style-type: none"> Kontrollér netspænding Kontrollér tilførselsledninger
	Pumpen er ikke slået til	Tænd for pumpen på controlleren.
Pumpen pumper ikke	Filteret er tilstoppet	Rens filteret
	Vandet er stærkt tilsmudset	Rengør pumpen. Efter afkøling af motoren tændes pumpen automatisk igen.
	Pumpen er indstillet for lavt	Forøg pumpens effekt på controlleren
Pumpemængde utilstrækkelig	Løbeenhed er blokeret	Træk netstikket ud, og fjern forhindringen. Tænd derefter for pumpen igen.
	Filteret er tilstoppet	Rens filteret
	For store tab i tilførselsledningerne	<ul style="list-style-type: none"> Vælg en større slangediameter Tilpas trinslangestuderne til slangens diameter Reducer slangens længde til det nødvendige minimum Undgå unødvendige forbindelsesdele
Pumpen slår fra efter kort tids drift	Pumpen er indstillet for lavt	Forøg pumpens effekt på controlleren
	Vandet er stærkt tilsmudset	Rengør pumpen. Efter afkøling af motoren tændes pumpen automatisk igen.
	Løbeenhed er blokeret	Træk netstikket ud, og fjern forhindringen. Tænd derefter for pumpen igen.
	Pumpen er løbet tør	Spæd pumpen med vand. Ved drift i dammen skal enhedens nedsænkes fuldstændigt.

Fejlmeldinger

Efter fjernelse af fejlen nulstilles fejlmeldelsen automatisk.

Fejlmelding	Årsag	Afhjælpning
E 01	Overstrømsbeskyttelsen er udløst.	Rengør løbeenheden. Løbeenheden skal være letløbende. Hvis pumpehjulet kører for tungt, bruger pumpen for meget strøm.
E 02	Faseudfald, eventuelt kabelbrud.	<ul style="list-style-type: none"> Træk netstikket, og vent ca. 10 sek. Tænd derefter for pumpen igen. Hvis fejlmeldelsen stadig er aktiv, er der et knækket kabel. Tag pumpen hen til en forhandler, eller send den til PFG for at få den repareret.
E 03	Blokeringsbeskyttelsen er udløst.	Kontroller pumpen, og fjern blokeringen.
E 04	Tørløbssikringen er udløst.	Fyld pumpen med vand.

Tekniske data

PondoMax Eco Control			5000	10000	15000	20000
Tilslutningsspænding		V AC	220 ... 240	220 ... 240	220 ... 240	220 ... 240
Netfrekvens		Hz	50/60	50/60	50/60	50/60
Effektforbrug		W	15 ... 55	30 ... 90	40 ... 135	50 ... 190
Maksimal transportkapacitet		l/t	5000	10000	15000	20000
Maksimal transporthøjde		m	4,5	5,5	6,5	7,5
Maksimal nedsænkingsdybde		m	4	4	4	4
Beskyttelsesgrad	Pumpe		IP68	IP68	IP68	IP68
	Controller		IP44	IP44	IP44	IP44
Sugeside	Gevind		G1½	G1½	G2	G2
	Tilslutning af slange	mm	25, 32, 38	25, 32, 38	32, 38, 50	32, 38, 50
Trykside	Gevind		G1½	G1½	G2	G2
	Tilslutning af slange	mm	25, 32, 38	25, 32, 38	32, 38, 50	32, 38, 50
Transport af groft smuds		mm	8	8	8	8
Filtertilbøvsflade		cm²	250	250	310	310
Vandtemperatur (nedsænket opstilling)	Under drift	°C	+4 ... +35	+4 ... +35	+4 ... +35	+4 ... +35
	Ikke i drift	°C	-20 ... +35	-20 ... +35	-20 ... +35	-20 ... +35
Omgivelsestemperatur (tør opstilling)	Under drift og konvektion	°C	+4 ... +30	+4 ... +30	+4 ... +30	+4 ... +30
	Under drift og tvangskøling	°C	+4 ... +40	+4 ... +40	+4 ... +40	+4 ... +40
Dimensioner	Længde	mm	220	220	255	255
	Bredde	mm	100	100	130	130
	Højde	mm	135	135	170	170
Kabellængde	Netledning	m	2	2	2	2
	Pumpeledning	m	8	8	8	8
Vægt		kg	4,2	4,2	5,1	5,1

Lukkedele

- Pumpehjul

Bortskaffelse

BEMÆRK

Dette apparat må ikke bortskaffes som husholdningsaffald.

- ▶ Bortskaf apparatet på genbrugssteder, der er beregnet til det.
- ▶ Ved spørgsmål kontakt din lokale genbrugsstation. Der kan du få oplysninger om den korrekte bortskaffelse af apparatet.
- ▶ Gør apparatet ubrugeligt ved at skære kablet af.

Garantibetingelser

PfG yder 3 års garanti fra salgsdatoen på dokumenterbare materiale- og fabriktionsfejl. Sliddele som f.eks. lyskilder er ikke omfattet af garantien. Forevisning af købsdokumentationen er en forudsætning for garantiydelsen. Garantikravet bortfalder ved usagkyndig håndtering, elektrisk eller mekanisk beskadigelse på grund af ikke bestemmelsesmæssig anvendelse samt ved usagkyndig reparation udført af ikke autoriserede værksteder. Reparationer må kun udføres af PfG eller af værksteder, der er autoriseret af PfG. Ved anmeldelse af garantikrav skal du sende apparatet, du klager over, eller den defekte del gratis til PfG sammen med en beskrivelse af fejlen og købsdokumentation. PfG forbeholder sig ret til at fakturere monteringsomkostninger. PfG hæfter ikke for transportskader. Transportskader skal omgående gøres gældende over for transportøren. Yderligere krav, uanset af hvilken art, særligt i forbindelse med følgeskader, er udelukket. Denne garanti berører ikke slutkunders krav over for forhandleren.

Original veiledning. Anvisningen er en bestanddel av apparatet og må alltid følge med ved videreformidling av apparatet.

Sikkerhetsanvisninger

Forskriftsmessig elektrisk installasjon

- Ved elektriske installasjoner utendørs gjelder spesielle forskrifter. Den elektriske installasjonen må kun utføres av en elektroinstallatør.
 - Elektroinstallatøren er kvalifisert på bakgrunn av sin faglige utdanning, kunnskaper og erfaringer, og kan foreta elektriske installasjoner utendørs. De kan oppdage mulige farer og følger regionale og nasjonale normer, forskrifter og bestemmelser.
 - Kontakt en elektrofagperson ved spørsmål og problemer.
- Apparatet må bare kobles til en forskriftsmessig installert stikkontakt.
- Apparatet må være sikret via en jordfeilbryter (RCD) med en utløserstrøm på maksimalt 30 mA.
- Skjøteledninger og strømfordelere (f. eks. stikkontaktlister) må være beregnet for utendørs bruk (beskyttet mot vannsprut).
- Beskytt pluggforbindelser mot fuktighet.

Sikker drift

- Koble alle elektriske apparater som er i vannet fra strømmettet, før du berører vannet. Ellers kan det føre til alvorlige personskader eller død som følge av elektrisk støt.
- Dette apparatet kan brukes av barn som er 8 år eller eldre, samt av personer med reduserte fysiske, sensoriske eller mentale begrensninger, eller som mangler erfaring og kunnskap, hvis de er under oppsikt eller har fått opplæring i riktig bruk av apparatet, og forstår farene forbundet med å bruke dette. Barn må ikke leke med apparatet. Rengjørings- og vedlikeholdsarbeid må ikke utføres av barn med mindre de er minst 8 år og er under tilsyn.
- Ikke bruk apparatet når elektriske ledninger eller hus er skadet.
- Kast apparatet hvis strømledningen er skadet. Strømledningen kan ikke erstattes.
- Løpehjulet i enheten inneholder en magnet med sterkt magnetfelt som kan påvirke pacemakere eller implanterte hjertestartere (ICD). Overhold en avstand på minst 0,2 m mellom implantatet og magneten.
- Trekk aldri i elektriske ledninger. Særlig apparater må aldri bæres etter ledningen.
- Legg ledningene slik at de er beskyttet mot skader, og slik at ingen kan snuble over dem.
- Trekk alltid ut kontakten før du utfører arbeid på apparatet.
- Foreta aldri tekniske endringer på apparatet.
- Utfør kun arbeid på dette apparatet som er beskrevet i denne bruksanvisningen.
- Bruk kun originale reservedeler og originalt tilbehør.
- Hvis du har problemer, kontakt den autoriserte kundeservicen eller pontec.

Tilsiktet bruk

Bruk produktet som er beskrevet i denne anvisningen utelukkende på følgende måte:

- For pumping av normalt damvann til filtersystemer, vannfallsystemer og bekkeløpsystemer.
- Med overholdelse av de tekniske dataene. (→ Tekniske data)

Følgende restriksjoner gjelder for apparatet:

- Skal ikke brukes i svømmebaseng.
- Skal aldri brukes uten vanngjennomstrømning.
- Skal ikke brukes for nærings- eller industriformål.
- Ikke bruk apparatet i forbindelse med kjemikalier, næringsmidler, brennbare, eksplosive stoffer eller andre væsker enn vann.
- Ikke koble til husets vannforsyning.

Produktbeskrivelse

Oversikt







□ A	Beskrivelse
1	Kontrollenhet <ul style="list-style-type: none"> • Slå av/på pumpen og styre effekten
2	Pumpehus
3	Filterkurv
4	Fot
5	Inngang (sugeside) <ul style="list-style-type: none"> • Med filterkurv (3) ved nedsenket plassering. • Med slangemunnstykke (7) ved installasjon på tørt.
6	Utgang (trykside) <ul style="list-style-type: none"> • Med slangemunnstykke (7)
7	Slangemunnstykke <ul style="list-style-type: none"> • PondoMax Eco Control 5000 og 10000: <ul style="list-style-type: none"> – Gjengetikobling G1½ – Slangetikobling 25, 32 eller 38 mm • PondoMax Eco Control 15000 og 20000: <ul style="list-style-type: none"> – Gjengetikobling G2 – Slangetikobling 32, 38 eller 50 mm

Installasjonsvarianter

□ B

- Variant (a): Plassere pumpe nedsenket
 - Pumpen plasseres i dammen eller bekken.
 - Vanninntak via filterkurven.
- Variant (b): Plassere pumpe tørt
 - Pumpen plasseres uten filterkurv utenfor dammen eller bekken, men under vannoverflaten.
 - Vanninntak via en slange eller et rør.

Symboler på apparatet

IP68  4.0 m	Apparatet er støvtett og vanntett opptil 4 m.
IP44	Apparatet er beskyttet mot støv og vannsprut.
	Beskytt apparatet mot frost.
	Kan være farlig for personer med pacemaker.
	Beskytt apparatet mot direkte sollys.
	Ikke kast apparatet med vanlig husholdningsavfall.
	Les bruksanvisningen.

Installasjon og tilkobling

Pumpen kan senkes ned (i vannet) eller plasseres tørt (utenfor vannet).
Pumpen må bare brukes hvis angitte vannverdier overholdes. (→ Tekniske data)

ADVARSEL

Død eller alvorlig personskade ved bruk av dette apparatet i badedammer. Defekte elektriske deler av apparatet setter vannet under farlig elektrisk spenning.

► Apparatet skal kun brukes hvis det ikke oppholder seg personer i vannet.

FORSIKTIG

Snurrende komponenter rundt sugestussen og trykkstussen. Fare for personskade når du griper inn i stussene.

Vær spesielt oppmerksom på: Et apparat som har stanset på grunn av overbelastning, kan starte uventet opp igjen!

- Du må ikke gripe inn i åpningen til sugestussen eller trykkstussen dersom pluggen fortsatt er plagget i strøm.
- Dersom stussene ved drift er fritt tilgjengelige, f.eks. når ingen slanger er koblet til, sikrer du stussene med en berøringsbeskyttelse. Berøringsbeskyttelse er tilgjengelig som tilbehør.

 Alle apparatkomponenter må ikke utsettes for direkte sollys over lengre tid, da dette kan føre til skade. Bruk en sikkerhetsdeksel om nødvendig.

Stille opp apparatet nedsenket i vannet

Koble til

- Jo større ledningsdiameter, jo mindre friksjonstap i ledningene og bedre gjennomstrømningsmengde.
- Ledningsdiameteren må ikke begrenses unødvendig av et trinnslangemunnstykke. Om nødvendig må munnstykket forkortes i henhold til ledningsdiameteren.

Slik går du frem:

C

Oppstilling

- Plasser pumpen vannrett på et fast underlag.
- Sørg for at pumpen står stødig.
- Pumpen skal kun drives når den er dekket med minst 10 cm vann. Ellers kan den trekke luft.

Slik går du frem:

D

Apparatet skal være tørt når det settes opp.

Koble til

- Slanger eller rør kan kobles til inngangen (IN) og utgangen (OUT).
- Tilkoblinger for slanger er inkludert i leveringsomfanget. Monteringen er beskrevet påfølgende.
- For optimal pumpeytelse må diameteren til ledningen på sugesiden (IN) ikke være mindre enn diameteren til ledningen på trykksiden (OUT).
- Jo større ledningsdiameter, jo mindre friksjonstap i ledningene og bedre gjennomstrømningsmengde.
- Ledningsdiameteren må ikke begrenses unødvendig av et trinnslangemunnstykke. Om nødvendig må munnstykket forkortes i henhold til ledningsdiameteren.

 Ved installasjon på tørt anbefaler vi å rette ut utgangen oppover.

Slik går du frem:

E

Oppstilling

- Plasser pumpen vannrett på et fast underlag.
- Sørg for at pumpen står stødig.
- Pumpen må ikke utsettes for direkte sollys.
- Installasjonsstedet må være tilstrekkelig ventilert for å forhindre at pumpen overopphetes.

Slik går du frem:

F

 For stabil plassering kan du skru apparatet fast på et egnet underlag.

Slik går du frem:

G

Feste kontrollenheten

- Plasser kontrollenheten på et sted beskyttet mot sol og vær (f.eks. på en vegg). Heng den på en krok eller en skrue. Kontrollenheten er beskyttet mot støv og vannsprut (IP44).
- Tilkoblingene må peke nedover.

Slik går du frem:

H

Igangsetting

MERK

Apparatet blir ødelagt når det brukes med en dimmer. Den inneholder ømfintlige elektriske komponenter.

- ▶ Apparatet må ikke kobles til en trinnløs, innstillbar strømforsyning.

MERK

Pumpen må ikke tørrkjøres. Hvis ikke kan pumpen bli ødelagt.

- ▶ Pumpen må kun drives, når den er nedsenket eller oversvømmet.

Oversikt over kontrollenheten

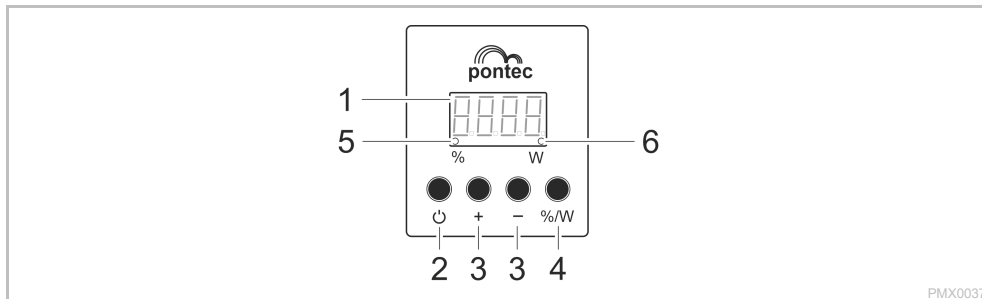

Beskrivelse

- 1 Firesifret display
- 2 Tast
- 3 Tast «+»/«-»
- 4 Tast «%/W»
- 5
- 6

Funksjon

- Visning av effekten i prosent (%) eller avhengig av toleranse i watt (W).
 - Visning av feilkoden ved en feil.
- Slå pumpen av eller på.
Øke eller redusere effekt trinnvist.
Bytte mellom visning av effektverdien i prosent (%) eller watt (W).
LED lyser når effektverdien vises i prosent (%) på displayet.
LED lyser når effektverdien vises i watt (W) på displayet.

Betjeningsfunksjoner

Slå på

Slik går du frem:

1. Stikk nettpluggen inn i stikkkontakten.
Displayet viser «OFF».
2. Trykk tasten på kontrollenheten.
Pumpen er slått på, når displayet viser en verdi eller en feilkode.

Slå av

Slik går du frem:

1. Trykk tasten på kontrollenheten.
Pumpen er slått av, når «OFF» vises på displayet.
Pumpen og kontrollenheten er først spenningsfri når strømpluggen er trukket ut.

Styre effekt

Slik går du frem:

1. Trykk på «+» eller «-» tasten på kontrollenheten gjentatte ganger for å øke eller redusere pumpeeffekten i prosenttrinn.
Trinn: 0 – 25 – 50 – 60 – 70 – 80 – 90 – 100 %

Rengjøring og vedlikehold

FORSIKTIG

Fare for personskader ved uventet oppstart. Overvåkingsfunksjoner i apparatet kan slå av apparatet og slå det på igjen automatisk.

- ▶ Trekk ut nettstøpslet før du utfører arbeid på apparatet.

MERK

Ikke bruk noen aggressive rengjøringsmidler eller kjemiske løsemidler. Slike midler kan skade huset, redusere funksjonsevnen til apparatet og skade dyr, planter og miljø.

- ▶ Rengjør apparatet helst med rent vann og en myk børste eller svamp; ved krevende smuss med hjelp av et anbefalt rengjøringsmiddel.

Ta fra hverandre og sette sammen apparatet

Apparatet kan demonteres uten verktøy ved å trekke det fra hverandre.

Slik går du frem:

- I, J

Rengjøre apparatet

-  Rengjør apparatet ved behov, men minst 2 ganger årlig.
 - Spesielt løpehjulenheten og pumpehuset må rengjøres på pumpen.

- Anbefalt rengjøringsmiddel ved hårdnakkede forkalkninger:
 - Eddik- og klorfritt husholdningsrengjøringsmiddel.
- Skyll av alle deler grundig med klart vann etter rengjøring.

Lagring/overvintring

Apparatet er ikke frostsikkert og må demonteres og lagres innendørs hvis man forventer frost.

Slik lagrer du apparatet riktig:

- Rengjør apparatet grundig.
- Kontroller apparatet for skader og skift ev. ut skadde deler.
- Beskytt elektriske koblinger mot fuktighet og smuss.
- Oppbevar pumpen nedsenket i vann og frostfritt.

Utbedrefeil

Oversikt over mulige feil

Feil	Arsak	Utbedring
Pumpen starter ikke	Nettspenning mangler	<ul style="list-style-type: none"> Kontroller nettspenningen Kontroller tilførselsledninger
	Pumpen er ikke slått på	Slå på pumpen på kontrollenheten
Pumpen pumper ikke	Filter tilstoppet	Rengjøre filter
	Kraftig vanntilsmussing	Rengjør pumpen. Når motoren er kjølt ned slår pumpen seg automatisk på igjen.
	Pumpen er regulert ned for mye	Øk effekten til pumpen på kontrollenheten
	Løpeenheten er blokkert	Trekk ut kontakten og fjern blokkeringen. Deretter slår du pumpen på igjen.
Pumpekapasitet for lav	Filter tilstoppet	Rengjøre filter
	For høyt tap i tilførselsledningen	<ul style="list-style-type: none"> Velg slange med større diameter Tilpass slangemunnstykket til slangediameteren Gjør slangen så kort som mulig Unngå unødvendige forbindelsesdeler
	Pumpen er regulert ned for mye	Øk effekten til pumpen på kontrollenheten
Pumpen slår seg av etter kort brukstid	Kraftig vanntilsmussing	Rengjør pumpen. Når motoren er kjølt ned slår pumpen seg automatisk på igjen.
	Løpeenheten er blokkert	Trekk ut kontakten og fjern blokkeringen. Deretter slår du pumpen på igjen.
	Pumpen har kjørt tørr	Fyll opp pumpen med vann. Dykk apparatet helt under når det brukes i dammen.

Feilmeldinger

Etter at en feil er rettet vil feilmeldingen automatisk bli tilbakestilt.

Feilmelding	Arsak	Utbedring
E 01	Overstrømsbeskyttelsen har utløst.	Rengjør løpehjulet. Løpehjulet må være lett bevegelig. Hvis løpehjulet går tungt, trekker pumpen for mye strøm.
E 02	Fasesvikt; ev. kabelbrudd.	<ul style="list-style-type: none"> Trekk ut strømpluggen og vent ca. 10 s. Deretter slår du pumpen på igjen. Hvis feilmeldingen fortsatt vises, har det oppstått et kabelbrudd. Lever pumpen til en fagforhandler til reparasjon eller send til PFG.
E 03	Blokkeringsbeskyttelsen har utløst.	Kontroller pumpen og fjern blokkeringen.
E 04	Tørrkjøringsbeskyttelsen har utløst	Fyll pumpen med vann.

Tekniske data

PondoMax Eco Control			5000	10000	15000	20000
Nettspenning		V AC	220 ... 240	220 ... 240	220 ... 240	220 ... 240
Nettfrekvens		Hz	50/60	50/60	50/60	50/60
Effektforbruk		W	15 ... 55	30 ... 90	40 ... 135	50 ... 190
Maks. kapasitet		l/t	5000	10000	15000	20000
Maks. tilførseshøyde		m	4,5	5,5	6,5	7,5
Maks. dykkedybde		m	4	4	4	4
Beskyttelsesart	Pumpe		IP68	IP68	IP68	IP68
	Kontrollenhet		IP44	IP44	IP44	IP44
Sugeside	Gjenge		G1½	G1½	G2	G2
	Tilkobling slange	mm	25, 32, 38	25, 32, 38	32, 38, 50	32, 38, 50
Trykkside	Gjenge		G1½	G1½	G2	G2
	Tilkobling slange	mm	25, 32, 38	25, 32, 38	32, 38, 50	32, 38, 50
Transport av grovt smuss		mm	8	8	8	8
Filtertilførselsflate		cm²	250	250	310	310
Vanntemperatur (nedsenket installasjon)	I drift	°C	+4 ... +35	+4 ... +35	+4 ... +35	+4 ... +35
	Ikke i drift	°C	-20 ... +35	-20 ... +35	-20 ... +35	-20 ... +35
Omgivelsestemperatur (installasjon på tørt)	I drift og konveksjon	°C	+4 ... +30	+4 ... +30	+4 ... +30	+4 ... +30
	I drift og tvangskjøling	°C	+4 ... +40	+4 ... +40	+4 ... +40	+4 ... +40
Dimensjoner	Lengde	mm	220	220	255	255
	Bredde	mm	100	100	130	130
	Høyde	mm	135	135	170	170
Kabellengde	Strømledning	m	2	2	2	2
	Pumpeledning	m	8	8	8	8
Vekt		kg	4,2	4,2	5,1	5,1

Slitedeler

- Løpehjul

Kassering

MERK

Dette apparatet må ikke kastes i vanlig husholdningsavfall.

- ▶ Apparatet må avhendes i henhold til gjeldende forskrifter via godkjent avfallsmottak.
- ▶ Ved spørsmål kan du ta kontakt med ditt lokale avfallsselskap. Der finner du informasjon om forskriftsmessig deponering av apparatet.
- ▶ Sørg for å gjøre apparatet ubrukelig ved å klippe over kablene.

Garantibetingelser

PfG gir en garanti på 3 år fra kjøpsdato ved påviselige material- og fabrikkasjonsfeil. Slitedeler som f. eks. lyskilder omfattes ikke av garantien. Ved antikrav må kjøpsbevis kunne fremlegges. Garantien bortfaller ved feil håndtering, elektriske eller mekaniske skader som følge av feil bruk, og ved ikke forskriftsmessig reparasjon av ikke autoriserte verksteder. Reparasjoner må kun utføres av PfG eller av verksteder autorisert av PfG. Ved antikrav sender du inn apparatet som du vil reklamere på eller den defekte delen, sammen med en beskrivelse av feilen og kjøpsbevis til PfG, som betaler frakten. PfG forbeholder seg retten til å fakturere monteringskostnader. PfG hefter ikke for transport-skader. Krav i forbindelse med transportskader må rettes til transportøren umiddelbart. Ytterligere krav, uansett art, og særlig i forbindelse med følgeskader dekkes ikke. Denne garantien berører ikke krav fra sluttkunden overfor forhandleren.

Översättning av bruksanvisningen. Denna bruksanvisning hör till apparaten och måste därför medfölja om apparaten byter ägare.

Säkerhetsanvisningar

Elektrisk installation enligt föreskrift

- För elinstallation utomhus gäller särskilda föreskrifter. Elinstallationen får endast utföras av en behörig elinstallatör.
 - En behörig elinstallatör med yrkesutbildning, kunskaper och erfarenhet är kvalificerad och får därmed utföra elinstallationer utomhus. En behörig elinstallatör kan känna igen faror och beaktar lokala och nationella standarder, föreskrifter och bestämmelser.
 - Om frågor eller problem uppstår måste du kontakta en elinstallatör.
- Anslut endast apparaten till ett vägguttag som installerats enligt gällande föreskrifter.
- Apparaten måste vara ansluten till en jordfelsbrytare (RCD) vars dimensionerade felström uppgår till max. 30 mA.
- Förlängningskablar och strömfordelare (t ex grenuttag) ska vara godkända för användning utomhus (dropptäta).
- Skydda stickanslutningarna mot fukt.

Säker drift

- Om elektriska apparater ligger i vatten ska de kopplas loss från elnätet innan du griper ned i vattnet. I annat fall föreligger risk för allvariga personskador eller dödsolyckor av elektriskt slag.
- Denna apparat kan användas av barn som är 8 år eller äldre samt av personer med sänkt fysisk, sensorisk eller mental förmåga eller brist på erfarenhet och kunskap förutsatt att de hålls under uppsikt eller instrueras i hur de använder apparaten säkert samt de risker som kan uppstå. Barn får inte leka med apparaten. Barn under 8 år får inte genomföra rengöring eller underhåll såvida de inte övervakas.
- Använd inte apparaten om elektriska ledningar eller kåpor har skadats.
- Avfallshantera apparaten när strömkabeln är skadad. Strömkabeln kan inte bytas ut.
- Drivenheten i apparaten innehåller en magnet med starkt magnetfält som kan påverka pacemakrar eller implanterade defibrillatorer (ICD). Håll minst 0,2 m avstånd mellan implantatet och magneten.
- Dra aldrig i elektriska ledningar. Bär aldrig apparater i deras kablar.
- Dra kablarna så att de är skyddade mot skador och att ingen kan snava över dem.
- Dra alltid ut stickkontakten innan du arbetar med apparaten.
- Genomför aldrig tekniska ändringar på apparaten.
- Genomför endast sådana arbeten på apparaten som beskrivs i denna anvisning.
- Använd endast originalreservdelar och -tillbehör.
- Vänd dig till kundtjänsten eller till pontec om du har problem.

Ändamålsenlig användning

Använd produkten som beskrivs i den här handboken endast på följande sätt:

- För pumpning av normalt dammvatten för filtersystem, vattenfallsystem och bäcksystem.
- Med hänsyn till tekniska data. (→ Tekniska data)

För apparaten gäller följande begränsningar:

- Ska inte användas i inte i baddammar.
- Kör aldrig utan vattengenomströmning.
- Använd inte för kommersiella eller industriella ändamål.
- Använd inte apparaten tillsammans med kemikalier, livsmedel, brännbara, explosiva ämnen eller andra vätskor än vatten.
- Anslut den inte till husets vattentillledning.

Produktbeskrivning







Översikt

□ A	Beskrivning
1	Styrenhet <ul style="list-style-type: none"> • Slå på/ifrån pumpen och styra effekten
2	Pumphus
3	Filterkorg
4	Apparatbotten
5	Ingång (sugsida) <ul style="list-style-type: none"> • Med filterkorg (3) och nedsänkt installation. • Med slanganslutning (7) vid torr installation.
6	Utgång (trycksida) <ul style="list-style-type: none"> • Med slangklämma (7)
7	Slanganslutning <ul style="list-style-type: none"> • PondoMax Eco Control 5000 och 10000: <ul style="list-style-type: none"> – Gånganslutning G 1½ – Slanganslutning 25, 32 eller 38 mm • PondoMax Eco Control 15000 och 20000: <ul style="list-style-type: none"> – Gånganslutning G2 – Slanganslutning 32, 38 eller 50 mm

Installationsvarianter

- B
- Variant (a): Installera pumpen nedsänkt
 - Pumpen placeras i dammen resp. bassängen.
 - Vattenflöde via filterkorgen.
 - Variant (b): Installera pumpen torr
 - Pumpen placeras utan filterkorg utanför dammen resp. bassängen på en nivå, lägre än vattenytan.
 - Vattenflöde via en slang eller ett rör.

Symboler på apparaten

IP68  4.0 m	Apparaten är dammtät och vattentät ned till 4 m.
IP44	Apparaten är skyddad mot damm och stänkvatten.
	Skydda apparaten mot frost.
	Möjlig risk för personer med pacemaker.
	Skydda apparaten mot direkt solljus.
	Apparaten får inte kastas i vanliga hushållsopor.
 	Läs bruksanvisningen.

Installation och anslutning

Pumpen kan installeras nedsänkt (i vatten) eller torrt (utanför vatten).

Pumpen får endast användas om angivna vattenvärden beaktas. (→ Tekniska data)

VARNING

Dödsfall eller allvarliga personskador vid användning av denna apparat i en simbassäng. Om elektriska delar på apparaten är skadade blir vattnet strömförande.

► Använd inte apparaten om personer befinner sig i vattnet.

OBS

Roterande komponenter i suganslutning och tryckanslutning. Risk för personskador, greppa inte i stosema.

Beakta särskilt: En överbelastad och stoppad apparat kan starta oväntat!

► Greppa inte in i öppningen mellan suganslutning eller tryckanslutning när stickkontakten är ansluten.

► Säkra anslutningarna med ett beröringsskydd när de är öppna under driften, t.ex. när anslutna slangar saknas. Beröringsskyddet kan köpas som tillbehör.

 Apparatens alla komponenter får inte utsättas för direkt solstrålning under längre tid eftersom detta kan leda till skador. Använd en skyddskåpa vid behov.

Installera apparaten nedsänkt

Ansluta

- Ju större ledningsdiameter, desto lägre är friktionsförlusterna i ledningarna och desto bättre blir flödesmängden.
- Ledningsdiameteren får inte begränsas i onödan av en konisk slangkoppling. Vid behov ska slangkopplingen förkortas motsvarande ledningsdiameteren.

Gör så här:

C

Installation

- Ställ pumpen vågrätt stabilt på ett fast underlag.
- Se till att pumpen står stadigt.
- Använd endast pumpen om den täcks av minst 10 cm vatten. I annat fall finns det risk för att den suger in luft.

Gör så här:

D

Installera apparaten torrt

Ansluta

- Slangar eller rör kan anslutas till ingången (IN) och utgången (OUT).
- Anslutningar för slangar medföljer leveransen. Monteringen beskrivs i texten nedan.
- För en optimal pumpeffekt får diametern för slangen (IN) på sugsidan inte vara mindre än slangen på trycksidan (OUT).
- Ju större ledningsdiameter, desto lägre är friktionsförlusterna i ledningarna och desto bättre blir flödesmängden.
- Ledningsdiametern får inte begränsas i onödan av en konisk slangkoppling. Vid behov ska slangkopplingen förkortas motsvarande ledningsdiametern.

 Vid rekommenderar vid installation på torr plats att utgången riktas uppåt.

Gör så här:

E

Installation

- Ställ pumpen vågrätt stabilt på ett fast underlag.
- Se till att pumpen står stadigt.
- Pumpen får inte utsättas för direkt solstrålning.
- Installationsplatsen måste vara tillräckligt ventilerad så att pumpen inte överhettas.

Gör så här:

F

 Du kan skruvar fast apparaten i ett lämpligt underlag för mer stabilitet.

Gör så här:

G

Fästa styrenheten

- Positionera styrenheten på en plats skyddad mot sol och väderlek (t.ex. på en vägg). Häng den på en krok eller en skruv.
Styrenheten är skyddad mot damm och stänkvatten (IP 44).
- Anslutningarna ska peka nedåt.

Gör så här:

H

Driftstart

ANVISNING

Apparaten förstörs om den drivs med en dimmer. Den innehåller känsliga elektriska komponenter.

- ▶ Anslut inte apparaten till en dimbar strömkälla.

ANVISNING

Pumpen får inte gå torr. I annat fall finns det risk för att pumpen förstörs.

- ▶ Använd endast pumpen om den är komplett nedsänkt i vatten eller flödad.

Översikt över styrenheten

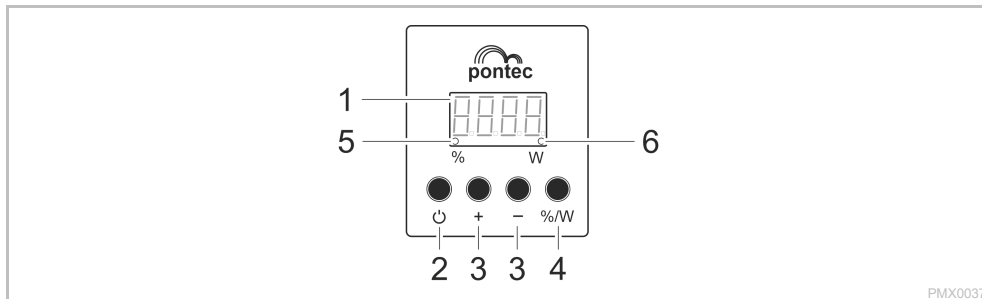

PMX0037

Beskrivning

- 1 Fyrställig display
- 2 Knapp
- 3 Knapp "+" / "-"
- 4 Knapp "%/W"
- 5 %
- 6 W

Funktion

- Visning av effekt i procent (%) eller toleransberoende i watt (W).
- Visning av felkod vid en störning.

Slå till eller ifrån pumpen.

Höja eller minska effekten i steg.

Växla mellan visning av effekt i procent (%) eller watt (W).

Lysdioden lyser när displayen visar effektvärdena i procent (%).

Lysdioden lyser när displayen visar effektvärdena i watt (W).

Manöverfunktioner

Slå på apparaten

Gör så här:

1. Anslut stickkontakten till stickuttaget.
Displayen visar "OFF".
2. Tryck på knappen på styrenheten.
Pumpen är påslagen när displayen visar ett värde eller en felkod.

Stänga av

Gör så här:

1. Tryck på knappen på styrenheten.
Pumpen är frånslagen när "OFF" visas på displayen.
Pumpen och styrenheten är inte spänningslösa förrän stickkontakten har dragits ut.

Styra effekten

Gör så här:

1. Tryck flera gånger på knappen "+" eller "-" på styrenheten för att höja eller sänka pumpkapaciteten i procentsteg.
Steg: 0 – 25 – 50 – 60 – 70 – 80 – 90 – 100 %

Rengöring och underhåll



OBS

Risk för personskador vid oväntad start. Apparaten har interna övervakningsfunktioner som kan stänga av och starta den självständigt igen.

- ▶ Dra ut stickkontakten innan arbeten utförs på apparaten.

ANVISNING

Använd inga aggressiva rengöringsmedel eller kemiska lösningar. Dessa medel kan angripa kåpan, försämra apparatens funktion och skada djur, växter och miljön.

- ▶ Rengör apparaten endast med rent vatten om möjligt och en mjuk borste eller en svamp, använd rekommenderat rengöringsmedel för starkare smuts.

Isärtagning och hopmontering av enheten

Apparaten kan dras isär utan verktyg.

Gör så här:

- I, J

Rengöra apparaten

- ① Rengör apparaten vid behov, men minst 2 ggr/år.
 - Rengör pumpen, speciellt drivenhet och pumphus.

- Rekommenderade rengöringsmedel vid svåra kalkavlagringar:
 - Ättiks- och klorfritt hushållsrengöringsmedel.
- Efter rengöringen ska alla delar sköljas av noggrant med klart vatten.

Förvaring / lagring under vintern

Apparaten är inte frostsäker och ska avinstalleras och läggas undan för förvaring om frost förväntas.

Förvara apparaten så här:

- Rengör apparaten grundligt.
- Kontrollera om apparaten är skadad och ersätt ev. skadade delar.
- Skydda elanslutningarna mot fukt och smuts.
- Förvara pumpen nedsänkt i vätska på frostfri plats.

Felavhjälpning

Översikt över möjliga fel

Störning	Orsak	Åtgärd
Pumpen startar inte	Nätspänning saknas	<ul style="list-style-type: none"> Kontrollera nätspänningen Kontrollera tillledningarna
	Pumpen har inte slagits på	Slå på pumpen på styrenheten
Pumpen pumpar inte	Filtret tilltäppt	Rengöra filter
	Vattnet är mycket smutsigt	Rengör pumpen. Efter att motorn har svalnat slås pumpen på automatiskt igen.
	Pumpen har reglerats för lågt	Höj pumpens kapacitet på styrenheten
	Drivenheten är blockerad	Dra ut stickkontakten och ta bort hindret. Slå sedan på pumpen igen.
Otillräcklig kapacitet	Filtret tilltäppt	Rengöra filter
	För höga förluster i ingående slangar	<ul style="list-style-type: none"> Välj en större slangdiameter Anpassa den koniska slanganslutningen till slangdiameteren Minska slanglängden till ett minimum Undvik onödiga kopplingsdelar
	Pumpen har reglerats för lågt	Höj pumpens kapacitet på styrenheten
Pumpen stannar efter kort tids drift	Vattnet är mycket smutsigt	Rengör pumpen. Efter att motorn har svalnat slås pumpen på automatiskt igen.
	Drivenheten är blockerad	Dra ut stickkontakten och ta bort hindret. Slå sedan på pumpen igen.
	Pumpen har torrkört	Flöda pumpen. Sänk ned apparaten helt vid drift i en damm.

Felmeddelanden

Efter att felet har åtgärdats återställs felmeddelandet automatiskt.

Felmeddelande	Orsak	Åtgärd
E 01	Överströmsbrytaren har löst ut.	Rengör drivenheten. Drivenheten måste gå lätt. Om drivenheten går trögt förbrukar pumpen för mycket ström.
E 02	Fasbortfall; ev. kabelbrott.	<ul style="list-style-type: none"> Dra ut stickkontakten och vänta i ca 10 sekunder. Slå sedan på pumpen igen. Om felmeddelandet fortfarande är kvar föreligger ett kabelbrott. Lämnna in pumpen för reparation hos fackman eller skicka den till PFG.
E 03	Blockeringskyddet har löst ut.	Kontrollera pumpen och ta bort blockeringen.
E 04	Torrkörningskyddet har löst ut.	Flöda pumpen med vatten.

Tekniska data

PondoMax Eco Control			5000	10000	15000	20000
Anslutningsspänning		V AC	220 ... 240	220 ... 240	220 ... 240	220 ... 240
Nätfrekvens		Hz	50/60	50/60	50/60	50/60
Effektförbrukning		W	15 ... 55	30 ... 90	40 ... 135	50 ... 190
Max. pumpeffekt		l/h	5000	10000	15000	20000
Max. pumphöjd		m	4,5	5,5	6,5	7,5
Max. nedsänkingsdjup		m	4	4	4	4
Kapslingsklass	Pump		IP68	IP68	IP68	IP68
	Styrenhet		IP44	IP44	IP44	IP44
Sugsida	Gånga		G1½	G1½	G2	G2
	Anslutning slang	mm	25, 32, 38	25, 32, 38	32, 38, 50	32, 38, 50
Trycksida	Gånga		G1½	G1½	G2	G2
	Anslutning slang	mm	25, 32, 38	25, 32, 38	32, 38, 50	32, 38, 50
Grovsmutsmatning		mm	8	8	8	8
Yta för filtergång		cm²	250	250	310	310
Vattentemperatur (nedsänkt installation)	vid drift	°C	+4 ... +35	+4 ... +35	+4 ... +35	+4 ... +35
	utan drift	°C	-20 ... +35	-20 ... +35	-20 ... +35	-20 ... +35
Omgivningstemperatur (torr installation)	vid drift och konvektion	°C	+4 ... +30	+4 ... +30	+4 ... +30	+4 ... +30
	vid drift och tvångskylning	°C	+4 ... +40	+4 ... +40	+4 ... +40	+4 ... +40
Mått	Längd	mm	220	220	255	255
	Bredd	mm	100	100	130	130
	Höjd	mm	135	135	170	170
Kabellängd	Nätkabel	m	2	2	2	2
	Pumpkabel	m	8	8	8	8
Vikt		kg	4,2	4,2	5,1	5,1

Slitagedelar

- Drivenhet

Avfallshantering

ANVISNING

Denna apparat får inte kastas i hushållsoporna.

- ▶ Lämna in apparaten till en återvinningscentral.
- ▶ Kontakta lokal återvinningscentral om frågor uppstår. De lämnar information om korrekt avfallshantering.
- ▶ Klipp av kabeln så att apparaten är obrukbar.

Garantivillkor

Importören ger 3 års garanti från inköpsdatum på material- och fabrikationsfel som kan påvisas. Slitagedelar, t ex ljuskällor, täcks inte av garantin. En förutsättning för att garantin ska kunna tas i anspråk är att köpebevis uppvisas. Anspråk på garanti upphör att gälla vid olämplig hantering, elektriska eller mekaniska skador pga. felaktig användning samt vid ej ändamålsenliga reparationer som utförts av ej behöriga verkstäder. Reparationer får endast utföras av importören eller av verkstäder som godkänts av importören. Vid garantianspråk måste den reklamerade apparaten eller den defekta delen samt köpebevis och en beskrivning av felet skickas till inköpsstället eller importören. Inköpsstället/importören förbehåller sig rätten att debitera för monteringskostnader. Importören påtar sig inget ansvar för transportskadorna. Dessa måste genast anmälas till transportföretaget. Ytterligare anspråk, oavsett vilken typ, särskilt följdskador, är uteslutna. Denna garanti berör inte slutkonsumentens anspråk gentemot försäljaren.

Alkuperäisen käyttöohjeen käännös. Tämä käyttöohje kuuluu laitteeseen ja se on aina luovutettava laitteen mukana uusille omistajille.

Turvaohjeet

Määräystenmukainen sähköasennus

- Ulkotiloissa tapahtuvaa sähköasennusta koskevat erityiset määräykset. Sähköasennuksen saa suorittaa vain sähköalan ammattilainen.
 - Sähköalan ammattilaisella on ammattikoulutuksen, tietojen ja kokemusten ansiosta pätevyys suorittaa ulkotiloissa tapahtuvia sähköasennuksia. Hän voi tunnistaa mahdolliset vaarat ja ottaa huomioon maakohtaiset normit, määräykset ja säädökset.
 - Jos sinulla on kysymyksiä, käänny sähköalan ammattilaisen puoleen.
- Yhdistä laite vain määräysten mukaisesti asennettuun pistorasiaan.
- Laite on varmistettava vikavirtasuojalaitteella (RCD), jonka nimellisvikavirta on enintään 30 mA.
- Pidennysjohtojen ja virranjakajien (esim. pistorasiarimojen) on oltava ulkokäyttöön sopivia (roiskevedeltä suojattuja).
- Pistoliitännät on suojattava kosteudelta.

Turvallinen käyttö

- Irrota kaikki vedessä olevat sähkölaitteet sähköverkosta ennen kuin kosketat veteen. Muutoin sähköisku voi aiheuttaa vakavan vamman tai kuoleman.
- Tätä laitetta saavat käyttää yli 8-vuotiaat lapset, sekä henkilöt, joiden fyysiset, aistimelliset tai henkiset kyvyt ovat vähentyneet tai joilla ei ole tarvittavaa kokemusta ja tietoa, vain valvonnan alaisina ja kun heille on annettu opastusta laitteen turvallisesta käytöstä ja kun he ymmärtävät laitteen käytöstä mahdollisesti seuraavat vaarat. Lapset eivät saa leikkiä laitteella. Lapset eivät saa suorittaa puhdistus- ja huoltotöitä, paitsi jos he ovat vähintään 8-vuotiaita ja töitä valvotaan.
- Laitetta ei saa käyttää, jos sähköjohdot tai kotelo ovat vaurioituneet.
- Hävitä laite, jos sen verkkoliitäntäjohto on vaurioitunut. Verkkoliitäntäjohtoa ei voi vaihtaa.
- Laitteen käyttöyksikkö sisältää magneetin, jossa on voimakas magneettikenttä, joka voi vaikuttaa sydämentahdistimiin ja rytmihäiriötahdistimiin (ICD). Pidä vähintään 0,2 metrin etäisyys implantin ja magneetin välissä.
- Älä koskaan vedä sähköjohtoja. Mitään laitetta ei saa kantaa sen johdosta.
- Aseta kaapelit siten, että ne ovat suojassa vaurioilta ja siten, että kukaan ei voi kompastua niihin.
- Irrota aina virtapistoke, ennen kuin työskentelet laitteen parissa.
- Älä koskaan tee laitteeseen teknisiä muutoksia.
- Suorita laitteelle vain sellaisia töitä, joita on kuvattu tässä käyttöohjeessa.
- Käytä laitteessa vain alkuperäisiä varaosia tai lisävarusteita.
- Käänny ongelmatilanteissa valtuutetun huoltopalvelun tai pontecin puoleen.

Määräystenmukainen käyttö

Käytä tässä käyttöohjeessa kuvattua tuotetta ainoastaan seuraavasti:

- Normaalin lammikkoveden pumppaamiseen suodatinjärjestelmää, vesiputousjärjestelmää ja puronjuokсутusjärjestelmää varten.
- Teknisiä tietoja noudattaen. (→ Tekniset tiedot)

Laitteelle ovat voimassa seuraavat rajoitukset:

- Älä käytä uimalammikoissa.
- Älä käytä koskaan ilman, että vettä virtaa läpi.
- Ei ammattimaiseen tai teolliseen käyttöön.
- Älä käytä laitetta yhdessä kemikaalien, elintarvikkeiden, palavien, räjähtävien aineiden tai muiden nesteiden kuin veden kanssa.
- Ei saa yhdistää talousveden syöttöön.

Tuotekuvaus







Yleiskatsaus

<input type="checkbox"/> A	Kuvaus
1	Säädin <ul style="list-style-type: none"> Pumpun kytkeminen päälle/pois ja tehon ohjaus
2	Pumppukotelo
3	Suodatinkori
4	Laitejalusta
5	Tulo (imupuoli) <ul style="list-style-type: none"> Suodatinkorilla (3) upotetussa sijoituksessa. Letkuliitimellä (7) kuivasijoituksessa.
6	Lähtö (painepuoli) <ul style="list-style-type: none"> Letkuliitimellä (7)
7	Letkuliitin <ul style="list-style-type: none"> PondoMax Eco Control 5000 ja 10000: <ul style="list-style-type: none"> Kierrelitöntä G1½ Letkuliitöntä 25, 32 tai 38 mm PondoMax Eco Control 15000 ja 20000: <ul style="list-style-type: none"> Kierrelitöntä G2 Letkuliitöntä 32, 38 tai 50 mm

Asennusversiot

- B
- Versio (a): Pumpun sijoittaminen upotettuna
 - Pumppu sijoitetaan lampeen tai altaaseen.
 - Veden pumppaaminen suodatinkorin kautta.
 - Vaihtoehto (b): Pumpun sijoittaminen kuivana
 - Pumppu sijoitetaan ilman suodatinkoria lammen tai altaan ulkopuolelle, mutta vedenpinnan tason alapuolelle.
 - Veden pumppaaminen letkun tai putken kautta.

Laitteessa olevat symbolit

IP68 	Laite on pölytiivis ja vesitiivis 4 metriin saakka.
IP44	Laite on suojattu pölyä ja roiskeveden sisäänpääsystä vastaan.
	Suojaa laite jäätymiseltä.
	Mahdollisia vaaroja sydämentahdistinta käyttäville henkilöille.
	Suojaa laite suoralta auringonsäteilyltä.
	Älä hävitä laitetta tavallisen talousjätteen mukana.
	Lue käyttöohje.

Paikoilleen asettaminen ja yhdistäminen

Pumppu voidaan sijoittaa upotettuna (veteen) tai kuivana (veden ulkopuolelle). Pumpun käyttö on sallittu vain ilmoitettuja vesiarvoja noudattaen. (→ Tekniset tiedot)

VAROITUS

Jos tätä laitetta käytetään uimapaikoissa, seurauksena voi olla vakavia vammoja tai kuolema. Laitteen vialliset sähköosat johtavat veden vaarallisen sähköjännitteen.

► Laitetta saa käyttää vain silloin, kun vedessä ei ole ketään ihmisiä.

HUOMIO

Imuyhteen ja paineyhteen alueella on pyöriviä rakenneosia. Loukkaantumiset mahdollisia, jos yhteisiin tartutaan sisään.

Ota huomioon erityisesti seuraavat: Ylikuormituksen johdosta pysähtynyt laite voi odottamatta käynnistyä!

► Älä tartu käsin imuyhteen tai paineyhteen aukkoon, kun verkkopistoke on yhdistettynä.

► Jos yhteisiin on käytön aikana vapaa pääsy silloin, kun esim. mitään letkuja ei ole yhdistettynä, varmista yhteen kosketussuojalla. Kosketussuoja on saatavana lisätarvikkeena.

 Mitään laitteen osaa ei saa altistaa pitkäksi aikaa suoralle auringonvalolle, koska se voi aiheuttaa vaurioita. Käytä tarvittaessa suojusta.

Laitteen asettaminen veden pinnan alle

Liitännät

- Mitä suurempi johdon läpimitta on, sitä pienempi on kitkahäviö johdoissa ja sitä parempi on virtausmäärä.
- Johdon läpimittaa ei saa rajoittaa tarpeettomasti porrastetulla letkuliitinnällä. Tarvittaessa liitintä on lyhennettävä johdon halkaisijaa vastaavaksi.

Toimit näin:

C

Sijoittaminen

- Aseta pumppu vaakasuoraan asentoon kiinteälle alustalle.
- Huolehdi, että pumppu pysyy varmasti paikoillaan.
- Käytä pumppua vain silloin, kun sen yläpuolella on vähintään 10 cm vettä. Muuten se voi imeä ilmaa.

Toimit näin:

D

Laitteen asettaminen kuiviin olosuhteisiin

Liitännät

- Tuloon (IN) ja lähtöön (OUT) voidaan yhdistää letkuja tai putkia.
- Letkujen liitännät sisältyvät toimitukseen. Niiden asennus kuvataan seuraavassa tekstissä.
- Optimaalista pumpputehoa varten ei imupuolen letkun (IN) läpimitta saa olla pienempi kuin painepuolen johdon (OUT) läpimitta.
- Mitä suurempi johdon läpimitta on, sitä pienempi on kitkahäviö johdoissa ja sitä parempi on virtausmäärä.
- Johdon läpimittaa ei saa rajoittaa tarpeettomasti porrastetulla letkuliittimellä. Tarvittaessa liitintä on lyhennettävä johdon halkaisijaa vastaavaksi.

 Suosittelemme kuivasijoituksessa lähdön kohdistamista ylöspäin.

Toimit näin:

E

Sijoittaminen

- Aseta pumppu vaakasuoraan asentoon kiinteälle alustalle.
- Huolehdi, että pumppu pysyy varmasti paikoillaan.
- Pumppua ei saa altistaa suoralle auringonvalolle.
- Asennuspaikan on oltava riittävän hyvin tuuletettu, jotta pumppu ei ylikuumennu.

Toimit näin:

F

 Laitteen turvallisen asennon varmistamiseksi voidaan laite ruuvata johonkin soveltuvaan alustaan.

Toimit näin:

G

Säätimen kiinnittäminen

- Sijoita säädin auringolta ja säältä suojattuun paikkaan (esim. seinän viereen). Ripusta se koukkuun tai ruuviin. Säädin on suojattu pölyä ja roiskevettä vastaan (IP44).
- Liitäntöjen täytyy osoittaa alaspäin.

Toimit näin:

H

Käyttöönotto

OHJE

Laitte rikkoutuu, jos sitä käytetään himmentimellä. Se sisältää herkkiä sähköosia.

- Laitetta ei saa yhdistää himmennettävään virransyöttöön.

OHJE



Pumppu ei saa käydä kuivana. Muuten pumppu voi rikkoutua.

- Käytä pumppua vain, kun se on täysin upotettuna veteen.

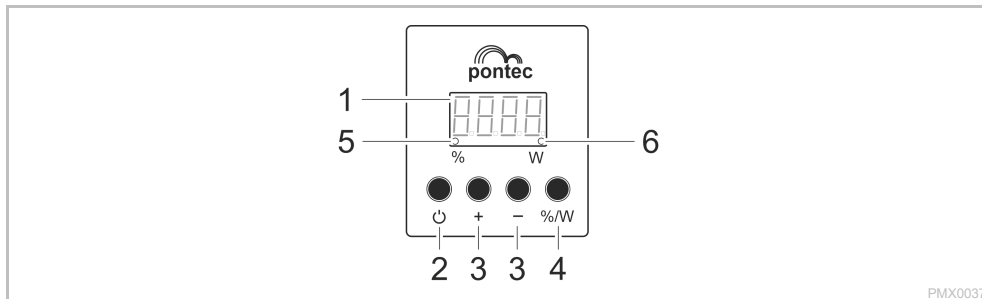
Yleiskuva säädin



Kuvaus

- 1 Nelinumeroinen näyttö
- 2 Painike 
- 3 Painike "+" / "-"
- 4 Painike "%/W"
- 5  %
- 6  W

Toiminta

- Tehon näyttö prosentteina (%) tai toleranssin alaisesti wattina (W).
- Virhekoodin näyttö virheen ilmetessä.

Pumpun kytkeminen päälle ja pois päältä.

Tehon lisääminen tai vähentäminen portaittain.

Tehoarvojen näytön vaihtaminen prosenttien (%) tai wattien (W) välillä.

LED palaa, kun näytön tehoarvot näytetään prosentteina (%).

LED palaa, kun näytön tehoarvot näytetään watteina (W).

Käyttötoiminnot

Kytke päälle

Toimit näin:

1. Työnnä verkkopistoke pistorasiaan.
Näytössä näkyy "OFF".
2. Paina säätimessä painiketta .
Pumppu on kytketty päälle, jos näytössä näkyy arvo tai virhekoodi.

Poiskytkentä

Toimit näin:

1. Paina säätimessä painiketta .
Pumppu on sammutettu, kun näytössä näkyy "OFF".
Pumppu ja säädin ovat jännitteettömiä vasta, kun verkkopistoke on irrotettu.

Tehon ohjaus

Toimit näin:

1. Paina säätimessä toistuvasti painiketta "+" tai "-" lisätäksesi tai laskeaksesi pumpputehoa prosenttiportaittain.
Portaat: 0 – 25 – 50 – 60 – 70 – 80 – 90 – 100 %

Puhdistus ja huolto

HUOMIO

Loukkaantumisvaara odottamattoman käynnistymisen johdosta. Laitteen sisäiset valvontatoiminnot voivat kytkeä laitteen pois päältä ja automaattisesti takaisin päälle.

► Irrota verkkopistoke ennen laitteelle tehtäviä töitä.

OHJE

Älä käytä mitään syövyttäviä puhdistusaineita tai kemiallisia liuoksia. Nämä aineet voivat vaurioittaa koteloa, haitata laitteen toimintaa ja aiheuttaa vahinkoja eläimille, kasveille ja ympäristölle.

► Puhdista laite mahdollisuuksien mukaan vain puhtaalla vedellä ja pehmeällä harjalla tai sienellä. Käytä kovapintaisiin epäpuhtauksiin avuksi suositeltua puhdistusainetta.

Laitteen purkaminen ja kokoaminen

Laitteen voi purkaa osiin ilman työkaluja vetämällä osat erilleen.

Toimit näin:

I, J

Laitteen puhdistus

 Puhdista laite tarvittaessa, mutta kuitenkin vähintään 2 kertaa vuodessa.
– Puhdista etenkin pumpussa käyttöyksikkö ja pumpun kotelo.

- Pinttyneisiin kalkkijäämiin suositeltu puhdistusaine:
 - Yleispuhdistusaineet, jotka eivät sisällä etikkaa tai klooria.
- Huuhtele kaikki puhdistetut osat huolellisesti puhtaalla vedellä.

Varastointi/säilytys talven yli

Laite ei kestä pakkasta. Se on irrotettava ja säilytettävä varastossa, jos lämpötilan ennustetaan laskevan alle nollan.

Laitteen oikeanlainen varastointi:

- Puhdista laite perusteellisesti.
- Tarkasta laite vaurioiden varalta ja vaihda tarvittaessa vaurioituneet osat.
- Suojaa sähköliitännät kosteudelta ja lialta.
- Säilytä pumpppua kokonaan upotettuna ja paikassa, jossa se ei pääse jäätymään.

Häiriöiden korjaaminen

Yhteenveto mahdollisista häiriöistä

Häiriö	Syy	Korjaaminen
Pumppu ei käynnisty	Verkköjännite puuttuu	<ul style="list-style-type: none"> Tarkasta verkkojännite Tarkasta virransyöttöjohdot
	Pumppua ei ole kytketty päälle	Kytke pumppu päälle säätimellä.
Pumppu ei pumpppaa	Suodatin tukkeutunut	Suodattimen puhdistus
	Erittäin likainen vesi	Puhdista pumppu. Kun moottori on jäähtynyt, pumppu kytkeytyy jälleen automaattisesti päälle.
	Pumppu on asetettu liian etäälle	Lisää pumpun tehoa säätimellä
Pumppausmäärä riittämätön	Käyttöyksikkö on tukkeutunut	Irrota verkkopistoke ja poista tukkeutuma. Kytke pumppu sen jälkeen taas päälle.
	Suodatin tukkeutunut	Suodattimen puhdistus
	Liian suuret häviöt tulojohdoissa	<ul style="list-style-type: none"> Valitse suurempi letkuhalkaisija Mukauta letkuyhde letkuhalkaisiaan Lyhennä letkun pituus tarvittavaan minimiin. Vältä tarpeettomia liittäntäosia
Pumppu on asetettu liian etäälle	Pumppu on asetettu liian etäälle	Lisää pumpun tehoa säätimellä
	Erittäin likainen vesi	Puhdista pumppu. Kun moottori on jäähtynyt, pumppu kytkeytyy jälleen automaattisesti päälle.
	Käyttöyksikkö on tukkeutunut	Irrota verkkopistoke ja poista tukkeutuma. Kytke pumppu sen jälkeen taas päälle.
Pumppu kytkeytyy lyhyen käyntiajan jälkeen pois päältä	Pumppu on käynyt kuivana	Täytä pumppu vedellä. Lammikossa käytettäessä upota laite täysin veden alle.

Virheilmoitukset

Kun virhe on poistettu, virheilmoitus nollataan automaattisesti.

Virheilmoitus	Syy	Korjaaminen
E 01	Ylivirtasuojia on lauennut.	Puhdista käyntiyksikkö. Käyntiyksikön on oltava helppokulkuinen. Jos käyntiyksikkö on raskaskulkuinen, pumppu käyttää liikaa sähköä.
E 02	Vaihekatkos; mahdollisesti johtokatkos.	<ul style="list-style-type: none"> Irrota verkkopistoke ja odota n. 10 s. Kytke pumppu sen jälkeen taas päälle. Jos virhesanoma on edelleen aktiivinen, kaapelissa on katkos. Anna pumppu erikoisliikkeelle korjattavaksi tai lähetä se PFG:lle.
E 03	Tukossuojia on lauennut.	Tarkasta pumppu ja poista tukkeutuma.
E 04	Kuivakäyntisuojia on lauennut	Täytä pumppu vedellä.

Tekniset tiedot

PondoMax Eco Control			5000	10000	15000	20000
Liitäntäjännite		V AC	220 ... 240	220 ... 240	220 ... 240	220 ... 240
Verkkotaajuus		Hz	50/60	50/60	50/60	50/60
Ottoteho		W	15 ... 55	30 ... 90	40 ... 135	50 ... 190
Suurin pumppausteho		l/h	5000	10000	15000	20000
Suurin pumppauskorkeus		m	4,5	5,5	6,5	7,5
Suurin upotussyvyys		m	4	4	4	4
Kotelointiluokka	Pumppu		IP68	IP68	IP68	IP68
	Säädin		IP44	IP44	IP44	IP44
Imupuoli	Kierre		G1½	G1½	G2	G2
	Letkun liitäntä	mm	25, 32, 38	25, 32, 38	32, 38, 50	32, 38, 50
Painepuoli	Kierre		G1½	G1½	G2	G2
	Letkun liitäntä	mm	25, 32, 38	25, 32, 38	32, 38, 50	32, 38, 50
Karkean lian kuljetus		mm	8	8	8	8
Suodattimen ottopinta		cm²	250	250	310	310
Veden lämpötila (sijoitus opotettuna)	Käytössä	°C	+4 ... +35	+4 ... +35	+4 ... +35	+4 ... +35
	Käytöstä poistettuna	°C	-20 ... +35	-20 ... +35	-20 ... +35	-20 ... +35
Ympäristön lämpötila (kuivasijoitus)	Käytössä ja konvektiossa	°C	+4 ... +30	+4 ... +30	+4 ... +30	+4 ... +30
	Käytössä ja pakkojäähdytyksessä	°C	+4 ... +40	+4 ... +40	+4 ... +40	+4 ... +40
Mitat	Pituus	mm	220	220	255	255
	Leveys	mm	100	100	130	130
	Korkeus	mm	135	135	170	170
Kaapelin pituus	Verkkojohto	m	2	2	2	2
	Pumppujohto	m	8	8	8	8
Paino		kg	4,2	4,2	5,1	5,1

Kuluvat osat

- Käyntiyksikkö

Hävittäminen

OHJE

Tätä laitetta ei saa hävittää talousjätteiden mukana.

- Hävitä laite viemällä se vastaavaan jätehuoltopisteeseen.
- Jos sinulla on kysymyksiä, käänny paikallisen jätehuoltoyrityksen puoleen. Sieltä saat tietoja laitteen asianmukaisesta hävityksestä.
- Tee laite tätä ennen käyttökelvottomaksi leikkaamalla kaapelit poikki.

Takuuehdot

PfG antaa 3 vuoden takuun myyntipäivästä laskettuna, takuu koskee todistettavia materiaali- ja valmistusvirheitä. Kuluvat osat, kuten lamput tms, eivät kuulu takuun piiriin. Takuun edellytyksenä on ostokuitin esittäminen. Takuuvaatimus raukeaa epäasianmukaisen käsittelyn, väärinkäytön aiheuttaman sähkö- tai mekaanisen vaurioitumisen sekä ei-valtuutettujen korjaamojen epäasianmukaisen korjauksen seurauksena. Vain PfG tai PfG:n valtuutetut korjaamot saavat suorittaa korjauksia. Takuuvaatimusten voimaan saattamiseksi on lähetettävä reklamoitu laite tai viallinen osa virheenkuvauksen ja ostokuitin kera PfG -yhtiölle vapaasti tehtaan. PfG pidättää oikeuden laskuttaa asennuskustannukset. PfG ei vastaa kuljetusvahingoista. Ne on ilmoitettava välittömästi kuljetusyhtiölle. Kaikki muunlaiset vaatimukset, erityisesti koskien seurauksena syntyneitä vahinkoja, on suljettu pois. Tämä takuu ei koske loppuasiakkaan myyjäliikettä vastaan esittämiä vaatimuksia.

Eredeti útmutató. Az útmutató a készülékhez tartozik, és a készülék továbbadásakor szintén mindig tovább kell vele adni.

Biztonsági útmutatások

Előírászerű elektromos telepítés

- A kültéren történő villamossági szerelésre speciális előírások érvényesek. A villamossági szerelést csak villamossági szakember végezheti.
 - A villamossági szakember szakmai végzettsége, ismeretei és tapasztalatai alapján megfelelő szakképzettséggel rendelkezik, és végezhet kültéren villamossági szerelést. Képes felismerni a lehetséges veszélyeket és figyelembe veszi a regionális és nemzeti szabványokat, előírásokat és rendelkezéseket.
 - Kérdések és problémák esetén forduljon villamossági szakemberhez.
- A készüléket csak előírászerűen telepített dugaszolóaljzatról működtesse.
- A készüléket 30 mA névleges áramerősségű hibaáram-védelemmel (RCD) kell ellátni.
- A hosszabbító vezetéknek és elosztóknak (pl. elosztósáv) alkalmasnak kell lenniük szabadban történő használatra (fröccsenő víz elleni védelem).
- Óvja a dugós csatlakozókat a nedvességtől.

Biztonságos üzemeltetés

- Mielőtt a vízbe nyúlnak, feszültségmentesítse a vízben található összes elektromos készüléket. Ellenkező esetben áramütés okozta halálos vagy súlyos sérülések veszélye áll fenn.
- A jelen készüléket 8 évesnél idősebb gyermekek, valamint csökkent fizikai, érzékszervi vagy mentális képességű, ill. hiányos tapasztalattal és megfelelő tudással rendelkező személyek akkor kezelhetik, ha felügyelet alatt állnak, vagy a készülék biztonságos használata vonatkozásában eligazításban részesültek, és megértették az ebből eredő veszélyeket. Gyermekek nem játszhatnak a készülékkel. Tisztítási és karbantartási munkákat gyermekek nem végezhetnek, kivéve ha már legalább 8 évesek és felügyelet alatt állnak.
- Ne használja a készüléket, sérült elektromos vezetékek vagy a burkolat sérülése esetén.
- A készüléket selejtezze le, ha megsérül a hálózati csatlakozóvezetéke. A hálózati csatlakozóvezetéket nem lehet kicserélni.
- A készülékben lévő járóegység erős mágneses mezővel rendelkező mágnessel van felszerelve, amely befolyásolhatja a szívritmus-szabályozókat vagy implantált defibrillátorokat (ICD). Az implantátum és a mágnes között legalább 0,2 m távolságot kell tartani.
- Soha ne húzzon semmit elektromos vezetékeknél fogva. Különösen készülékeket ne hordozzon a vezetéküknél fogva.
- A vezetékeket sérülésveszélytől védetten fektesse le úgy, hogy senki ne eshessen el bennük.
- Mindig húzza ki a hálózati csatlakozót, mielőtt munkálatokat végez a készüléken.
- Soha ne végezzen műszaki változtatásokat a készüléken.
- Csak azokat a munkálatokat végezze el a készüléken, amelyek a jelen útmutatóban ismertetve vannak.
- Kizárólag eredeti pótalkatrészeket és tartozékokat használjon.
- Probléma esetén forduljon a szerződött ügyfélszolgálathoz vagy a ponttehez.

Rendeltetészerű használat

A jelen útmutatóban leírt terméket kizárólag a következők szerint használja:

- Normál tövív szivattyúzására szűrőrendszerekhez, vízesés rendszerekhez és kerti patakrendszerekhez.
- A műszaki adatok betartása mellett. (→ Műszaki adatok)

A készülékre a következő korlátozások érvényesek:

- Fürdésre használt tavakban használni tilos.
- Soha nem szabad vízátfolyás nélkül működtetni.
- Nem szabad kisipari- vagy ipari célokra használni.
- Ne használja a készüléket vegyszerekkel, élelmiszerekkel, éghető, robbanásveszélyes anyagokkal, vagy a víztől eltérő folyadékokkal.
- Ne csatlakoztassa a házi vízellátásra.

Termékleírás







Áttekintés

□ A	Leírás
1	Vezérlő <ul style="list-style-type: none"> • A szivattyú be-/kikapcsolása és a teljesítmény vezérlése
2	Szivattyúház
3	Szűrőkosár
4	Készüléktaip
5	Bemenet (szívóoldal) <ul style="list-style-type: none"> • Szűrőkosárral (3) víz alá merített felállítás esetén. • Tömlővéggel (7) száraz felállítás esetén.
6	Kimenet (nyomóoldal) <ul style="list-style-type: none"> • Tömlővéggel (7)
7	Tömlővég <ul style="list-style-type: none"> • PondoMax Eco Control 5000 és 10000: <ul style="list-style-type: none"> – G1½ menetes csatlakozó – 25, 32 vagy 38 mm-es tömlőcsatlakozó • PondoMax Eco Control 15000 és 20000: <ul style="list-style-type: none"> – G2 menetes csatlakozó – 32, 38 vagy 50 mm-es tömlőcsatlakozó

Telepitési változatok

- B
- (a) jelű változat: A szivattyú felállítása vízbe merítve
 - A szivattyú a tóban, ill. a medencében van elhelyezve.
 - Vízszállítás a szűrőkosáron keresztül.
 - (b) jelű változat: A szivattyú felállítása szárazon
 - A szivattyú a szűrőkosár nélkül a tavon, ill. a medencén kívül, de a vízszint alatt van elhelyezve.
 - A készülék egy tömlőn vagy csövön keresztül szállítja a vizet.

A készülék szimbólumai

IP68 	A készülék porálló, és 4 méterig vízálló.
IP44	A készülék védett por és fröccsenő víz behatolása ellen.
	Óvja a készüléket fagy ellen.
	A készülék veszélyes lehet szívritmus-szabályozóval rendelkező személyekre.
	Óvja a készüléket a közvetlen napfénytől.
	A készüléket ne dobja ki a háztartási hulladékok közé.
	Olvassa el a használati útmutatót.

Felállítás és csatlakoztatás

A szivattyú víz alá (vízbe) vagy szárazon (vízen kívül) is telepíthető.

A szivattyú használata csak a vízre vonatkozó értékek betartása mellett megengedett. (→ Műszaki adatok)

FIGYELMEZTETÉS

Halál vagy súlyos sérülések veszélye a készülék úszásra használt tavakban történő üzemeltetésekor. A készülék hibás elektromos alkatrészei miatt a víz veszélyes elektromos feszültség alá kerül.

▶ A készüléket csak akkor szabad használni, ha nem tartózkodnak személyek a vízben.

VIGYÁZAT

Forgó alkatrészek a szívócsatlakozó és a nyomócsatlakozó területén. Sérülésveszély a csatlakozócsonkba benyúlás esetén.

Különösen vegye figyelembe a következőket: A túlterhelés miatt leállított készülék váratlanul elindulhat!

▶ Ne nyúljon be a szívócsatlakozó vagy a nyomócsatlakozó nyílásába, ha a hálózati csatlakozódugasz be van dugva.

▶ Ha a csatlakozócsonkok működés közben szabadon hozzáférhetők, pl. ha nincsenek tömlők csatlakoztatva, akkor biztosítsa a csonkokat érintésvédelemmel. Az érintés elleni védelem tartozékként kapható.

 A készülékek semmilyen komponensét nem szabad hosszabb ideig közvetlen napsugárzásnak kiténni, mivel ez károsodáshoz vezethet. Szükség esetén használjon védőburkolatot.

A készülék felállítása vízbe merítve

Csatlakoztatás

- Minél nagyobb a vezetékátmérő, annál kisebbek a súrlódási veszteségek a vezetékekben, és annál nagyobb az átfolyási mennyiség.
- A vezetékátmérőt lépcsőzetes tömlővel nem szabad szükségtelenül leszűkíteni. Ha szükséges vágja le a tömlőgyűrűt a vezeték átmérőjének megfelelően.

Ez az alábbiak szerint végezhető el:

C

Elhelyezés

- Állítsa fel a szivattyút vízszintesen, szilárd aljzatra.
- Gondoskodjon a szivattyú stabil helyzetéről.
- Csak akkor üzemeltesse a szivattyút, ha legalább 10 cm víz fedi. Ellenkező esetben levegő szívhat be.

Ez az alábbiak szerint végezhető el:

D

A készülék száraz felállítása

Csatlakoztatás

- A bemenetre (IN) és a kimenetre (OUT) tömlőket vagy csöveket lehet csatlakoztatni.
- A tömlőkhöz való csatlakozókat a csomag tartalmazza. Ezek felszerelése a következőkben van ismertetve.
- A szivattyú optimális teljesítménye érdekében a szívóoldali cső (IN) átmérője nem lehet kisebb, mint a nyomóoldali cső (OUT) átmérője.
- Minél nagyobb a vezetékátmérő, annál kisebbek a súrlódási veszteségek a vezetékekben, és annál nagyobb az átfolyási mennyiség.
- A vezetékátmérőt lépcsőzetes tömlővéggel nem szabad szükségtelenül leszűkíteni. Ha szükséges vágja le a tömítőgyűrűt a vezeték átmérőjének megfelelően.

i Szárazon történő felállítás esetén az javasoljuk, hogy a kivezetés felfelé álljon.

Ez az alábbiak szerint végezhető el:

E

Elhelyezés

- Állítsa fel a szivattyút vízszintesen, szilárd aljzatra.
- Gondoskodjon a szivattyú stabil helyzetéről.
- A szivattyút nem szabad közvetlen napfénynek kiténni.
- A felállítási helynek kellő mértékű szellőzéssel kell rendelkeznie, hogy a szivattyú ne hevüljön túl.

Ez az alábbiak szerint végezhető el:

F

i A stabil álláshoz a készüléket egy megfelelő talapzathoz csavarozhatja.

Ez az alábbiak szerint végezhető el:

G

A vezérlő rögzítése

- A vezérlőt naptól és időjárás hatásoktól védett helyen (pl. falon) helyezze el. A vezérlőt kampóra vagy csavarra függesse fel.
A vezérlő védett por és fröccsenő víz behatolása ellen (IP44).
- A csatlakozóknak felfelé kell mutatniuk.

Ez az alábbiak szerint végezhető el:

H

Üzembe helyezés

TUDNIVALÓ:

A készülék tönkremegy, ha szabályozóval üzemeltetik. Érzékeny elektromos alkatrészeket tartalmaz.

- ▶ Tilos a készüléket fokozatmentesen állítható áramforrásra kapcsolni.

TUDNIVALÓ:

A szivattyút nem szabad szárazon járni. Ellenkező esetben tönkremehet a szivattyú.

- ▶ Csak akkor üzemeltesse a szivattyút, ha az teljesen a víz alá van merítve és a víz elárasztotta.

Vezérlő áttekintés

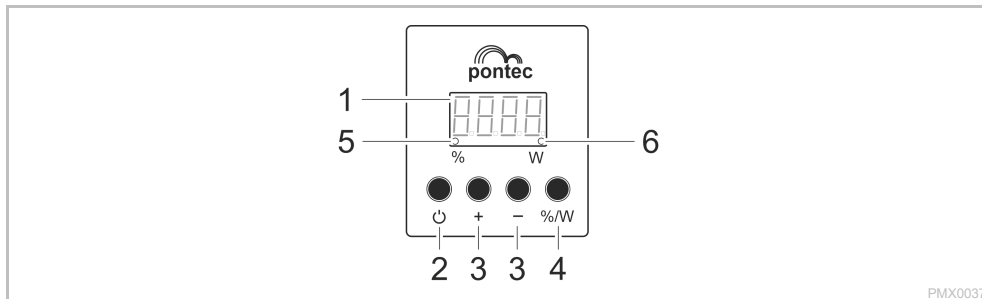

PMX0037

Leírás

- 1 Négydígités kijelző
- 2 Gomb
- 3 "+" / "-" gomb
- 4 "%/W" gomb
- 5
- 6

Funkció

- A teljesítmény kijelzése százalékban (%) vagy a tűréstől függően W-ban (W).
- Hibakód kijelzése hiba esetén.

A szivattyú be- vagy kikapcsolása.

A teljesítmény fokozatos növelése, ill. csökkentése.

Átváltás a teljesítményértékek százalékban (%) vagy W-ban (W) történő kijelzése között.

A LED akkor világít, ha a teljesítményértékek kijelzése százalékban (%) történik.

A LED akkor világít, ha a teljesítményértékek kijelzése W-ban (W) történik.

Kezelőfunkciók

Bekapcsolás

Ez az alábbiak szerint végezhető el:

1. Dugja be a csatlakozódugót a hálózati dugaszoló aljzatba.
A kijelzőn az "OFF" kijelzés látható.
2. Nyomja meg a vezérlőn a gombot.
A szivattyú akkor van bekapcsolva, ha a kijelzőn egy érték vagy hibakód látható.

Kikapcsolás

Ez az alábbiak szerint végezhető el:

1. Nyomja meg a vezérlőn a gombot.
A szivattyú akkor van kikapcsolva, ha a kijelzőn az „OFF” kijelzés látható.
A szivattyú és a vezérlő csak akkor feszültségmentes, ha a hálózati csatlakozódugasz ki van húzva.

A teljesítmény vezérlése

Ez az alábbiak szerint végezhető el:

1. A szivattyú teljesítményének százalékos fokozatokban való növeléséhez vagy csökkentéséhez nyomja meg újból a vezérlőn a "+" vagy "-" gombot.
Fokozatok: 0 – 25 – 50 – 60 – 70 – 80 – 90 – 100%

Tisztítás és karbantartás

VIGYÁZAT

Sérülésveszély a készülék váratlan elindulása által. Aelső felügyeleti funkciók képesek a készüléket automatikusan kikapcsolni és újra bekapcsolni.

- ▶ A készüléken való munkavégzés előtt húzza ki a hálózati csatlakozódugaszt.

TUDNIVALÓ:

Ne használjon agresszív tisztítószeret vagy kémiai oldatokat. Ezek a szerek károsíthatják a házat, hátrányosan befolyásolhatják a készülék működését, valamint ártnak az állatoknak, növényeknek és a környezetnek.

- ▶ A készüléket lehetőleg tiszta vízzel és puha kefével vagy szivaccsal; makacs szennyeződések esetén az ajánlott tisztítószer alkalmazásával tisztítsa.

A készülék szétszerelése és összeszerelése

A készülék szerszámok nélkül szétszerelhető úgy, hogy széthúzzák.

Ez az alábbiak szerint végezhető el:

- I, J

A készülék tisztítása

-  A készüléket szükség szerint, de legalább évente 2-szer tisztítsa meg.
 - A szivattyún különösen a járóegységet és a szivattyúházat tisztítsa meg.

- Ajánlott tisztítószer makacs vízkövesedés esetén:
 - Ecet- és klórmentes háztartási tisztító.
- A tisztítás után tiszta vízzel alaposan tisztítsa meg az összes alkatrészt.

Tárolás/Telelés

A készülék nem fagyálló, és várható fagy esetén le kell szerelni és megfelelően el kell tárolni.

Így tárolja helyesen a készüléket:

- Alaposan tisztítsa meg a készüléket.
- Ellenőrizze a készüléket a sérülések szempontjából, és szükség esetén cserélje ki a sérült alkatrészeket.
- Az elektromos csatlakozásokat óvni kell a nedvességtől és a szennyeződéstől.
- A szivattyút vízbe merítve, fagymentes helyen kell tárolni.

Hibaelhárítás

Lehetséges zavarok áttekintése

Üzemzavar	Ok	Megoldás
A szivattyú nem indul el.	Hiányzik a hálózati feszültség.	<ul style="list-style-type: none"> Ellenőrizze a hálózati feszültséget. Ellenőrizze a betápláló vezetéseket.
	A szivattyú nincs bekapcsolva.	Kapcsolja be a szivattyút a vezérlőn.
A szivattyú nem szállít.	A szűrő eldugult.	A szűrő tisztítása.
	Erősen szennyezett víz.	Tisztítsa meg a szivattyút. A motor lehűlése után a szivattyú újból automatikusan bekapcsol.
	A szivattyú túlságosan alacsony értékre van beállítva.	Növelje a vezérlőn a szivattyú teljesítményét.
A járóegység blokkolva van		Húzza ki a hálózati csatlakozódugaszt, és távolítsa el az akadályt. Ezt követően kapcsolja be újra a szivattyút.
A szállított mennyiség nem elegendő.	A szűrő eldugult.	A szűrő tisztítása.
	Túl nagy veszteség a betáplálóvezetékben.	<ul style="list-style-type: none"> Válasszon nagyobb tömlőátmérőt. Igazítsa hozzá a lépcsőzetes tömlőveget a tömlőátmérőhöz. Csökkentse le a tömlőhosszt a szükséges minimumra. Kerülje a szükségtelen összekötő elemeket.
A szivattyú túlságosan alacsony értékre van beállítva.		Növelje a vezérlőn a szivattyú teljesítményét.
A szivattyú rövid működés után lekapcsol.	Erősen szennyezett víz.	Tisztítsa meg a szivattyút. A motor lehűlése után a szivattyú újból automatikusan bekapcsol.
	A járóegység blokkolva van	Húzza ki a hálózati csatlakozódugaszt, és távolítsa el az akadályt. Ezt követően kapcsolja be újra a szivattyút.
	A szivattyú kiszáradt.	Árassza el a szivattyút. Üzemelésekor a készüléket teljesen el kell meríteni.

Hibajelzések

Az adott hiba elhárítása után a hibajelzés automatikusan törlődik.

Hibajelzés	Ok	Megoldás
E 01	A túláram-védelem kioldott.	Tisztítsa meg a járóegységet. A járóegységnek könnyen kell tudnia járni. Ha a járóegység nehezen jár, akkor a szivattyú túl nagy áramot vesz fel.
E 02	Fáziskimaradás; adott esetben kábelszakadás.	<ul style="list-style-type: none"> Húzza ki a hálózati csatlakozót, várjon kb. 10 mp-et. Ezt követően kapcsolja be újra a szivattyút. Ha a hibajelzés továbbra is aktív, akkor a kábel el van törve. Vigye a szivattyút szakszervizbe javítás céljából, vagy küldje el a PFG-hez.
E 03	A blokkolódás elleni védelem kioldott.	Ellenőrizze a szivattyút és szüntesse meg a blokkolódást.
E 04	A szárazon futás elleni védelem kioldott.	Árassza el vízzel a szivattyút.

Műszaki adatok

PondoMax Eco Control		5000	10000	15000	20000	
Csatlakoztatási feszültség		V AC	220 ... 240	220 ... 240	220 ... 240	220 ... 240
Hálózati frekvencia		Hz	50/60	50/60	50/60	50/60
Teljesítményfelvétel		W	15 ... 55	30 ... 90	40 ... 135	50 ... 190
Max. szállítási teljesítmény		l/ó	5000	10000	15000	20000
Max. szállítási magasság		m	4,5	5,5	6,5	7,5
Max. merülési mélység		m	4	4	4	4
Védettségi fokozat	Szivattyú		IP68	IP68	IP68	IP68
	Vezérlő		IP44	IP44	IP44	IP44
Szívóoldal	Menet		G1½	G1½	G2	G2
	Tömlőcsatlakozó	mm	25, 32, 38	25, 32, 38	32, 38, 50	32, 38, 50
Nyomóoldal	Menet		G1½	G1½	G2	G2
	Tömlőcsatlakozó	mm	25, 32, 38	25, 32, 38	32, 38, 50	32, 38, 50
Durva szennyzödések szállítása		mm	8	8	8	8
Szűrő beömlési felület		cm²	250	250	310	310
Víz hőmérséklet (felállítás a víz alá merítve)	Üzem közben	°C	+4 ... +35	+4 ... +35	+4 ... +35	+4 ... +35
	Üzemen kívül	°C	-20 ... +35	-20 ... +35	-20 ... +35	-20 ... +35
Környezeti hőmérséklet (száraz felállítás)	Üzem közben és konvekció esetén	°C	+4 ... +30	+4 ... +30	+4 ... +30	+4 ... +30
	Üzem közben és kényszerhűtés esetén	°C	+4 ... +40	+4 ... +40	+4 ... +40	+4 ... +40
Méretek	Hossz	mm	220	220	255	255
	Szélesség	mm	100	100	130	130
	Magasság	mm	135	135	170	170
Kábelhossz	Hálózati vezeték	m	2	2	2	2
	Szivattyúvezeték	m	8	8	8	8
Súly		kg	4,2	4,2	5,1	5,1

Kopóalkatrészek

- Járóegység

Megsemmisítés

TUDNIVALÓ:

A készüléket nem szabad háztartási hulladékként ártalmatlanítani.

- ▶ A készüléket az erre szolgáló visszavételi rendszeren keresztül adja le ártalmatlanításra.
- ▶ Ha bármilyen kérdése van, forduljon a helyi hulladékkezelő vállalathoz. Ott tájékoztatást kap a készülék megfelelő ártalmatlanításáról.
- ▶ A kábel levágásával tegye használhatatlanná a készüléket.

Garanciális feltételek

A PFG 3 év garanciát vállal a vásárlás dátumától bizonyítható anyag- és gyártási hibákra. A kopóalkatrészekre, mint pl. izzók stb. szintén nem terjed ki a garancia. A garancia vállalás feltétele az eredeti vásárlást igazoló bizonylat. A garancia megszűnik szakszerűtlen kezelés, a visszaélő alkatrészt a hiba leírásával és a vásárlást igazoló bizonylattal a Pfg-hez. A PFG fenn tartja magának a szerelési költségek kiszámlázásának jogát. A Pfg nem felel a szállításból keletkezett károkért. Ezeket azonnal a szállítóval szemben kell érvényesíteni. Bármilyen fajta további igény – kiváltképpen a következményes károkat - kizárt. A garancia nem érinti a végfelhasználó kereskedővel szemben támasztott igényeit.

Oryginalna instrukcja. Instrukcja przynależy do urządzenia i wraz z nim musi zostać przekazana kolejnym użytkownikom.

Przepisy bezpieczeństwa

Instalacja elektryczna zgodna z przepisami

- W stosunku do instalacji elektrycznych na zewnątrz budynków obowiązują specjalne przepisy. Wykonanie instalacji elektrycznej jest dozwolone tylko specjalistom elektrykom.
 - Specjalistą elektrykiem jest osoba, która w oparciu o swoje wykształcenie, wiedzę i doświadczenie jest uprawniona do wykonania instalacji elektrycznych na zewnątrz budynków. Ponadto potrafi rozpoznać możliwe zagrożenia i przestrzega regionalnych i krajowych norm, przepisów i zarządzeń.
 - W przypadku pytań i problemów należy zwrócić się do specjalisty elektryka.
- Urządzenie może być podłączane tylko do prawidłowo zainstalowanego gniazdka.
- Urządzenie musi być zabezpieczone poprzez wyłącznik różnicowo-prądowy (RCD), ze znamionowym prądem upływowym wynoszącym maksymalnie 30 mA.
- Przedłużacze przewodów i rozdzielacze prądu (np. listwy z gniaздkami) muszą być przeznaczone do użytkowania na wolnym powietrzu (zabezpieczone przed rozpryskami wody).
- Chronić złącza wtykowe przed wilgocią.

Bezpieczna eksploatacja

- Przed włożeniem rąk do wody należy odłączyć od sieci prądowej urządzenia elektryczne znajdujące się w wodzie. W przeciwnym razie grożą ciężkie obrażenia a nawet śmiertelne w wyniku porażenia prądem.
- Urządzenie może być używane przez dzieci od 8 lat i ponadto przez osoby o ograniczonych zdolnościach fizycznych i umysłowych, albo nieposiadające niezbędnego doświadczenia i wiedzy, jeżeli będą one pod nadzorem osoby odpowiedzialnej za bezpieczeństwo użytkowania tego urządzenia lub zostaną odpowiednio przez nią poustruowane i poinformowane o wynikających stąd zagrożeniach. Dzieciom zabrania się zabawy z tym urządzeniem. Dzieci nie mogą wykonywać prac związanych z czyszczeniem i konserwacją, chyba że ukończyły 8 rok życia i są nadzorowane.
- Nie używać tego urządzenia, gdy przewody elektryczne lub obudowa są uszkodzone.
- Jeśli kabel zasilający urządzenia jest uszkodzony, należy je zutylizować. Kabla zasilającego nie można wymienić.
- Zespół wirnika w urządzeniu posiada magnes wytwarzający silne pole magnetyczne, które może negatywnie wpłynąć na stymulatory pracy serca lub implantowane defibrylatory (ICD). Pomiędzy implantem a magnesem należy utrzymywać odstęp co najmniej 0,2 m.
- Nigdy nie ciągnąć za przewody elektryczne. W szczególności nie przenosić urządzenia za przewód.
- Przewody należy układać w sposób zabezpieczający je przed uszkodzeniami i tak, żeby uniknąć możliwości potknięcia się o nie.
- Przed przystąpieniem do prac przy urządzeniu zawsze najpierw wyciągnąć wtyczkę sieciową.
- Nigdy nie dokonywać przeróbek technicznych urządzenia na własną rękę.
- Przy urządzeniu wykonywać tylko te czynności, które są opisane w tej instrukcji.
- Należy stosować tylko oryginalne części zamienne i akcesoria.
- W razie wystąpienia problemów prosimy zwrócić się do autoryzowanego serwisu lub do firmy pontec.

Zastosowanie zgodne z przeznaczeniem

Wyrób opisywany w niniejszej instrukcji należy użytkować wyłącznie w następujący sposób:

- Do pompowania zwykłej wody stawowej do układów filtrów, wodospadów i strumieni.
- W warunkach zgodnych z danymi technicznymi. (→ Dane techniczne)

W stosunku do tego urządzenia obowiązują następujące ograniczenia:

- Nie użytkować w stawach kąpielowych.
- Nigdy nie użytkować urządzenia bez przepływu wody.
- Nie nadaje się do celów rzemieślniczych ani przemysłowych.
- Nie stosować urządzenia w połączeniu z chemikaliami, żywnością, substancjami łatwopalnymi, wybuchowymi ani cieczami innymi niż woda.
- Nie podłączać do domowej instalacji wodnej.

Opis produktu







Przegląd

□ A	Opis
1	Sterownik <ul style="list-style-type: none"> • Włączanie / wyłączanie pompy i sterowanie mocą
2	Obudowa pompy
3	Kosz filtrujący
4	Podstawa urządzenia
5	Wlot (strona ssąca) <ul style="list-style-type: none"> • Z koszem filtrującym (3) przy ustawieniu w sposób zanurzony. • Z końcówką węża (7) przy ustawieniu w suchym miejscu.
6	Wylot (strona ciśnienia) <ul style="list-style-type: none"> • Z końcówką węża (7)
7	Końcówka węzowa <ul style="list-style-type: none"> • PondoMax Eco Control 5000 i 10000: <ul style="list-style-type: none"> – Przyłącze gwintowe G1½ – Przyłącze do węża 25, 32 lub 38 mm • PondoMax Eco Control 15000 i 20000: <ul style="list-style-type: none"> – Przyłącze gwintowe G2 – Przyłącze do węża 32, 38 lub 50 mm

Wersja zainstalowania

- B
- Wersja (a): Ustawienie pompy w sposób zanurzony
 - Umieścić pompę w stawie lub w zbiorniku.
 - Tłoczenie wody przez kosz filtrujący.
 - Wersja (b): Ustawienie pompy w suchym miejscu
 - Pompę bez kosza filtrującego należy ustawić poza obrębem stawu/zbiornika, ale poniżej lustra wody.
 - Tłoczenie wody przez wąż lub rurę.

Symbole na urządzeniu

IP68  4.0 m	Urządzenie jest pyłoszczelne i wodoszczelne aż do głębokości 4 m.
IP44	Urządzenie posiada ochronę przed pyłem i bryzgami wody.
	Urządzenie należy chronić przed mrozem.
	Możliwość wystąpienia zagrożeń dla osób ze stymulatorami pracy serca.
	Urządzenie należy chronić przed bezpośrednim działaniem promieni słonecznych.
	Nie wyrzucać tego urządzenia do zwykłych odpadów komunalnych.
	Należy przeczytać instrukcję użytkowania.

Ustawienie i podłączenie

Pompę można ustawić w pozycji zanurzonej (w wodzie) albo w suchym miejscu (na zewnątrz stawu). Użytkowanie pompy jest dozwolone tylko w warunkach dotrzymania dozwolonych parametrów wody. (→ Dane techniczne)

OSTRZEŻENIE

Śmierć lub ciężkie obrażenia ciała w razie eksploatacji urządzenia w stawie pływackim. Uszkodzenie elementów elektrycznych urządzenia spowoduje, że woda zacznie przewodzić prąd elektryczny o niebezpiecznym napięciu.

► Urządzenie użytkować tylko wtedy, gdy nikt nie przebywa w wodzie.

OSTROŻNIE

Obracające się części w obrębie króćca zasysania i króćca ciśnieniowego. Możliwość odniesienia obrażeń, w razie włożenia rąk do króćców.

Należy pamiętać szczególnie o tym, że: Urządzenie zatrzymane z powodu przeciążenia może nieoczekiwanie ruszyć!

- Nie wkładać rąk do otworu króćca ssania lub króćca ciśnieniowego, gdy wtyczka sieciowa jest włożona do gniazdka.
- Jeżeli podczas pracy dostęp do króćców jest możliwy, np. gdy nie są podłączone węże, to należy zastosować osłonę króćców chroniącą przed włożeniem rąk. Osłonę króćców chroniącą przed włożeniem rąk można nabyć jako akcesoria.

 Chronić podzespoły urządzenia przed dłuższym bezpośrednim nasłonecznieniem, ponieważ może to spowodować ich uszkodzenie. W razie potrzeby zastosować osłonę ochronną.

Ustawianie urządzenia pod wodą

Podłączenie

- Im większa średnica przewodu, tym mniejsze straty wywołane tarciami i tym wyższe natężenie przepływu.
- Średnica przewodu nie powinna być niepotrzebnie zawężana przez stopniowaną końcówkę węża. W razie potrzeby skrócić końcówkę odpowiednio do średnicy przewodu.

Należy postępować w sposób następujący:

C

Ustawienie

- Urządzenie należy ustawić poziomo na twardym podłożu.
- Zadbaj o stabilne ustawienie pompy.
- Pompę użytkować tylko wtedy, gdy jest zanurzona co najmniej 10 cm w wodzie. W przeciwnym razie może ona zassać powietrze.

Należy postępować w sposób następujący:

D

Ustawianie urządzenia w suchym miejscu

Podłączenie

- Do wlotu (IN) i do wylotu (OUT) można podłączyć zarówno węże, jak i rury.
- Przyłącza dla węży są objęte zakresem dostawy. Ich montaż jest poniżej opisany.
- Dla optymalnej wydajności pompy średnica przewodu po stronie ssania (IN) nie może być mniejsza od średnicy przewodu po stronie tłoczenia (OUT).
- Im większa średnica przewodu, tym mniejsze straty wywołane tarciem i tym wyższe natężenie przepływu.
- Średnica przewodu nie powinna być niepotrzebnie zawężana przez stopniowaną końcówkę węża. W razie potrzeby skrócić końcówkę odpowiednio do średnicy przewodu.

i Zalecamy w przypadku ustawienia w suchym miejscu, skierowanie wyjścia w górę.

Należy postępować w sposób następujący:

E

Ustawienie

- Urządzenie należy ustawić poziomo na twardym podłożu.
- Zadbać o stabilne ustawienie pompy.
- Pompy nie wystawiać na bezpośrednie działanie promieni słonecznych.
- Miejsce ustawienia musi być dostatecznie przewietrzane, żeby nie przegrzać pompy.

Należy postępować w sposób następujący:

F

i Dla stabilnego ustawienia można przymocować urządzenie śrubami do odpowiedniego podłoża.

Należy postępować w sposób następujący:

G

Mocowanie sterownika

- Ustawić sterownik w miejscu chronionym przed słońcem i warunkami atmosferycznymi (np. przy ścianie). Zawiesić go na haku lub śrubie.
Sterownik jest chroniony przed pyłem i bryzgami wody (IP44).
- Przyłącza muszą być skierowane w dół.

Należy postępować w sposób następujący:

H

Rozruch

WSKAZÓWKA

Urządzenie ulegnie zniszczeniu, gdy zostanie podłączone do ściemniacza. Ono zawiera wrażliwe podzespoły elektryczne.

► Nie podłączać urządzenia do zasilania z regulacją napięcia.

WSKAZÓWKA

Pompa nie może pracować na sucho. W przeciwnym razie pompa ulegnie zniszczeniu.

► Pompę użytkować tylko wtedy, gdy jest zanurzona w wodzie lub w niej pływa.

Przegląd sterownika

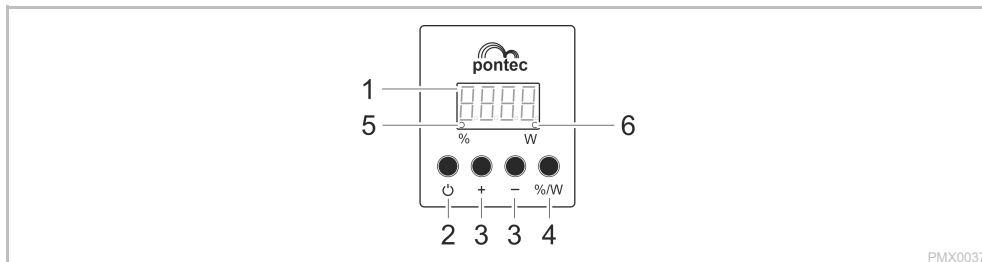

PMX0037

Opis

1 Czterocyfrowy wyświetlacz

2 Przycisk

3 Przycisk „+” / „-”

4 Przycisk „%/W”

5 %

6 W

Funkcja

- Wskazanie mocy wyrażonej w procentach (%) lub z tolerancją w watach (W).
- Wskazanie kodu błędu w razie wystąpienia usterki.

Włączanie lub wyłączenie pompy.

Zwiększanie lub zmniejszanie mocy.

Przełączanie ze wskazania wartości mocy wyrażonej w procentach (%) na wyrażoną w watach (W) lub odwrotnie.

Dioda LED świeci, gdy na wyświetlaczu wartości mocy wyświetlają się w procentach (%).

Dioda LED świeci, gdy na wyświetlaczu wartości mocy wyświetlają się w watach (W).

Obsługa

Włączanie

Należy postępować w sposób następujący:

1. Wtyczkę sieciową włożyć do gniazdka.

Na wyświetlaczu pojawia się wskazanie "OFF".

2. Nacisnąć na sterowniku przycisk .

Pompa jest włączona, gdy wyświetlacz wskazuje wartość lub kod błędu.

Wyłączanie

Należy postępować w sposób następujący:

1. Nacisnąć na sterowniku przycisk .

Pompa jest wyłączona, gdy na wyświetlaczu pojawi się komunikat „OFF”.

Pompa i sterownik są odłączone od zasilania dopiero wtedy, gdy wtyczka została wyjęta z gniazdka zasilania sieciowego.

Sterowanie mocą

Należy postępować w sposób następujący:

1. Aby zwiększyć lub zmniejszyć moc pompy w krokach procentowych, należy nacisnąć na sterowniku kilkakrotnie przycisk „+” lub „-”.

Kroki: 0 – 25 – 50 – 60 – 70 – 80 – 90 – 100 %

Czyszczenie i konserwacja

OSTROŻNIE

Niebezpieczeństwo skaleczenia przez niespodziewane uruchomienie. Funkcje monitoringu znajdujące się wewnątrz urządzenia mogą spowodować wyłączenie i samoczynne włączenie urządzenia.

▶ Przed przystąpieniem do wykonywania czynności przy urządzeniu wyciągnąć wtyczkę sieciową.

WSKAZÓWKA

Nie używać żadnych agresywnych środków czyszczących ani roztworów chemicznych. Te środki mogą spowodować uszkodzenie obudowy, negatywnie wpłynąć na działanie urządzenia i szkodliwie wpłynąć na zwierzęta, rośliny i środowisko naturalne.

▶ Urządzenie umyć możliwie czystą wodą i miękką szczoteczką albo gąbką. W przypadku trudnych do usunięcia zanieczyszczeń zaleca się skorzystanie z zalecanych środków czyszczących.

Rozkładanie i składanie urządzenia

Urządzenie można rozłożyć metodą rozciągania bez użycia narzędzi.

Należy postępować w sposób następujący:

I, J

Czyszczenie urządzenia

 Urządzenie czyścić nie tylko w razie potrzeby, ale co najmniej 2 razy w roku.
– Na pompie należy ze szczególną starannością wyczyścić zespół wirnika oraz obudowę pompy.

- W przypadku trudnych do usunięcia osadów wapna zaleca się stosowanie następujących środków czyszczących:
 - Środek czyszczący dla gospodarstwa domowego nie zawierający octu ani chloru.
- Po oczyszczeniu starannie sflukać wszystkie części czystą wodą.

Magazynowanie / Przechowywanie w okresie zimowym

Urządzenie nie jest zabezpieczone na wypadek mrozu i musi zostać wymontowane najpóźniej przed zapowiadany mrozem.

Prawidłowe przechowywanie urządzenia:

- Dokładnie wyczyścić urządzenie.
- Skontrolować urządzenie pod kątem uszkodzeń i w razie potrzeby wymienić uszkodzone elementy.
- Przyłącza elektryczne chronić przed wilgocią i zanieczyszczeniem.
- Pompę należy przechowywać w sposób zanurzony, w miejscu nienarażonym na działanie mrozu.

Usuwanie usterek

Przegląd możliwych usterek

Usterka	Przyczyna	Środek zaradczy
Pompa nie uruchamia się	Brak napięcia sieciowego	<ul style="list-style-type: none"> • Sprawdzić napięcie sieciowe • Skontrolować przewody
	Pompa nie jest włączona	Pompę włączyć poprzez sterownik
Pompa nie tłoczy	Zatkany filtr	Czyszczenie filtra
	Silne zanieczyszczenie wody	Wyczyścić pompę. Pompa włącza się znów automatycznie po ochłodzeniu silnika.
	Parametry pracy pompy są regulowane na zbyt niskim poziomie	Na sterowniku zwiększyć moc pompy
Niewystarczające natężenie przepływu	Zablokowany zespół wirnikowy	Wyciągnąć wtyczkę sieciową i usunąć przyczynę zablokowania. Ponownie włączyć pompę.
	Zatkany filtr	Czyszczenie filtra
Pompa włącza się po krótkim czasie pracy	Za duże opory przepływu w przewodach zasilających	<ul style="list-style-type: none"> • Użyć węża o większej średnicy • Dopasować stopniowaną końcówkę węża do średnicy węża • Zredukować długość węża do niezbędnego minimum • Unikać niepotrzebnych elementów łączących
	Parametry pracy pompy są regulowane na zbyt niskim poziomie	Na sterowniku zwiększyć moc pompy
Pompa włącza się po krótkim czasie pracy	Silne zanieczyszczenie wody	Wyczyścić pompę. Pompa włącza się znów automatycznie po ochłodzeniu silnika.
	Zablokowany zespół wirnikowy	Wyciągnąć wtyczkę sieciową i usunąć przyczynę zablokowania. Ponownie włączyć pompę.
	Pompa pracowała na sucho	Zalać pompę. W przypadku eksploatacji w stawie całkowicie zanurzyć urządzenie.

Komunikaty o błędach

Po usunięciu przyczyny usterki następuje automatyczny reset komunikatu o błędzie.

Komunikat o błędzie	Przyczyna	Środek zaradczy
E 01	Zadziałało zabezpieczenie nadprądowe.	Wyczyścić zespół wirnikowy. Zespół wirnikowy musi poruszać się swobodnie. Przy wysokich oporach ruchu wirnika pompa pobiera zbyt dużo mocy.
E 02	Brak fazy; ew. przerwanie przewodu.	<ul style="list-style-type: none"> • Wyciągnąć wtyk sieciowy i poczekać ok. 10 s. Ponownie włączyć pompę. • Jeżeli komunikat o błędzie jest nadal aktywny, oznacza to przerwanie przewodu. Przesłać pompę w celu naprawy do wyspecjalizowanego sprzedawcy lub PFG.
E 03	Zadziałało zabezpieczenie przed blokadą.	Sprawdzić pompę i usunąć blokadę.
E 04	Zadziałało zabezpieczenie przed pracą na sucho.	Zalać pompę wodą.

Dane techniczne

PondoMax Eco Control			5000	10000	15000	20000
Napięcie zasilania		V AC	220 ... 240	220 ... 240	220 ... 240	220 ... 240
Częstotliwość sieci		Hz	50/60	50/60	50/60	50/60
Pobór mocy		W	15 ... 55	30 ... 90	40 ... 135	50 ... 190
Maks. wydajność pompowania		l/h	5000	10000	15000	20000
Maks. wysokość pompowania		m	4,5	5,5	6,5	7,5
Maks. głębokość zanurzenia		m	4	4	4	4
Stopień ochrony	Pompa		IP68	IP68	IP68	IP68
	Sterownik		IP44	IP44	IP44	IP44
Strona ssania	Gwint		G1½	G1½	G2	G2
	Przyłącze węża	mm	25, 32, 38	25, 32, 38	32, 38, 50	32, 38, 50
Strona ciśnienia	Gwint		G1½	G1½	G2	G2
	Przyłącze węża	mm	25, 32, 38	25, 32, 38	32, 38, 50	32, 38, 50
Tłoczenie grubych zanieczyszczeń		mm	8	8	8	8
Powierzchnia dopływu filtra		cm ²	250	250	310	310
Temperatura wody (ustawienie w sposób zanurzony)	Podczas eksploatacji	°C	+4 ... +35	+4 ... +35	+4 ... +35	+4 ... +35
	Po wyłączeniu	°C	-20 ... +35	-20 ... +35	-20 ... +35	-20 ... +35
Temperatura otoczenia (ustawienie w suchym miejscu)	Podczas eksploatacji i konwekcja	°C	+4 ... +30	+4 ... +30	+4 ... +30	+4 ... +30
	Podczas eksploatacji i wymuszone chłodzenie	°C	+4 ... +40	+4 ... +40	+4 ... +40	+4 ... +40
Wymiary	Długość	mm	220	220	255	255
	Szerokość	mm	100	100	130	130
	Wysokość	mm	135	135	170	170
Długość kabla	Przewód sieciowy	m	2	2	2	2
	Przewód pompy	m	8	8	8	8
Masa		kg	4,2	4,2	5,1	5,1

Części ulegające zużyciu

- Jednostka wirnikowa

Usuwanie odpadów

WSKAZÓWKA

Urządzenia nie wolno wyrzucać do pojemnika na odpady komunalne.

- ▶ Urządzenie należy oddać w wyznaczonym punkcie zbiórki surowców wtórnych.
- ▶ W razie wystąpienia pytań prosimy zwrócić się do lokalnego przedsiębiorstwa gospodarki odpadami. Tak można otrzymać informacje o prawidłowej utylizacji urządzenia.
- ▶ Przed przystąpieniem do utylizacji należy odciąć przewód zasilający urządzenia.

Warunki gwarancji

PfG udziela 3-letniej gwarancji licząc od daty zakupu, na wypadek wystąpienia udowodnionych wad materiałowych i produkcyjnych. Części ulegające zużyciu, jak np. akcesoria świetlne, nie są objęte gwarancją. Warunkiem uzyskania świadczeń z tytułu gwarancji jest przedłożenie dowodu zakupu. Udzielona gwarancja wygasa w przypadku nieprawidłowej obsługi, uszkodzeń elektrycznych lub mechanicznych na skutek zastosowania sprzecznego z przeznaczeniem, a także nieprawidłowo wykonanych napraw przez nieautoryzowane warsztaty. Do przeprowadzania napraw jest upoważniony tylko PfG lub warsztat autoryzowany przez PfG. W razie zgłoszenia roszczeń z tytułu gwarancji należy przesłać - na zasadach franco siedziba PfG - zakwestionowane urządzenie lub wadliwą część wraz z dołączonym opisem wady i dowodem zakupu. PfG zastrzega sobie prawo do wystawienia rachunku za koszty montażu. PfG nie ponosi odpowiedzialności za szkody transportowe. Stwierdzone szkody muszą zostać niezwłocznie zgłoszone i przejęte przez przewoźnika. Wszelkiego rodzaju dalsze roszczenia, a szczególnie za szkody będące następstwem, są wykluczone. Niniejsza gwarancja nie obejmuje roszczeń odbiorcy końcowego w stosunku do sprzedawcy.

Původní návod. Návod je součástí přístroje a musí být předán případnému dalšímu uživateli společně s přístrojem.

Bezpečnostní pokyny

Elektrická instalace podle předpisů

- Na elektroinstalaci ve venkovním prostředí se vztahují zvláštní předpisy. Elektroinstalaci smí provést výhradně elektrikář.
 - Elektrikář má z důvodu svého odborného vzdělání, znalostí a zkušeností kvalifikaci a smí provádět elektroinstalační práce ve venkovním prostředí. Elektrikář dokáže rozpoznat možná rizika a zajistí dodržení místních a národních norem, předpisů a ustanovení.
 - S případnými otázkami a potížemi se obraťte na kvalifikovaného elektrikáře.
- Přístroj připojujte pouze do zásuvky instalované v souladu s předpisy.
- Přístroj musí být zajištěn pomocí proudového chrániče (RCD) s reakčním proudem maximálně 30 mA.
- Prodlužovací vedení a elektrický rozvaděč (např. zásuvkový systém) musí být určeny k užití ve venkovním prostředí (odstříkující voda).
- Chraňte konektorové spoje před vlhkostí.

Bezpečný provoz

- Dříve než sáhnete do vody, odpojte všechny elektrické přístroje od elektrického proudu. V opačném případě hrozí vážné nebo smrtelné úrazy následkem zasažení elektrickým proudem.
- Tento přístroj smí používat děti od 8 let a osoby se sníženými tělesnými, senzoryckými nebo mentálními schopnostmi nebo s nedostatečnými zkušenostmi a znalostmi pouze v případě, že jsou pod dohledem, nebo že jsou poučeny o bezpečném používání přístroje a chápou nebezpečí, která z tohoto použití vyplývají. Děti si nesmí s přístrojem hrát. Čištění a údržbu nesmějí provádět děti s výjimkou situace, že jsou ve věku minimálně 8 let a jsou pod dohledem.
- Nepoužívejte přístroj, pokud jsou poškozeny elektrické vodiče nebo kryt.
- Nepoužívejte přístroj, pokud je jeho přívodní kabel poškozený. Přívodní kabel nelze vyměnit.
- Rotorová jednotka v přístroji obsahuje magnet se silným magnetickým polem, které může ovlivnit kardiostimulátory nebo implantované defibrilátory (ICD). Dodržujte mezi implantátem a magnetem bezpečnostní vzdálenost minimálně 0,2 m.
- Nikdy netahejte za elektrické rozvody a vodiče. Především pak nesmíte žádné přístroje přenášet za jejich vodiče a kabely.
- Pokládejte vodiče tak, aby byly chráněny před poškozením a nikdo o ně nemohl zakopnout.
- Před zahájením činnosti na přístroji vždy odpojte síťovou zástrčku.
- Nikdy neprovádějte technické změny na přístroji.
- Provádějte na přístroji pouze činnosti, popisované v tomto návodu.
- Používejte pouze originální náhradní díly a příslušenství.
- Při potížích kontaktujte autorizovaný zákaznický servis nebo společnost pontec.

Použití v souladu s určeným účelem

Výrobek, popsáný v tomto návodu, používejte pouze následujícím způsobem:

- Pro čerpání normální rybníční vody pro filtrační systémy, systémy vodopádů a potoků.
- Při dodržení technických údajů. (→ Technické údaje)

Pro přístroj platí následující omezení:

- Nepoužívat ve vodách určených pro plavání.
- Nikdy neprovozujte bez průtoku vody.
- Nepoužívat pro komerční nebo průmyslové účely.
- Nepoužívejte přístroj v kombinaci s chemikáliemi, potravinami, hořlavými a výbušnými látkami nebo jinými kapalinami, než je voda.
- Nenapojujte na domácí zásobování vodou.

Popis výrobku

Přehled







□ A	Popis
1	Ovladač <ul style="list-style-type: none"> • Zapnutí / vypnutí čerpadla a ovládání výkonu
2	Těleso čerpadla
3	Filtrační koš
4	Patka přístroje
5	Vstup (strana sání) <ul style="list-style-type: none"> • S filtračním košem (3) při ponorné instalaci. • S hadicovou vsuvkou (7) při suché instalaci.
6	Výstup (strana výtlačku) <ul style="list-style-type: none"> • S koncovkou hadice (7)
7	Koncovka hadice <ul style="list-style-type: none"> • PondoMax Eco Control 5000 a 10000: <ul style="list-style-type: none"> – Závitová přípojka G1½ – Hadicová přípojka 25, 32 nebo 38 mm • PondoMax Eco Control 15000 a 20000: <ul style="list-style-type: none"> – Závitová přípojka G2 – Hadicová přípojka 32, 38 nebo 50 mm

Varianty instalace

□ B

- Varianta (a): Instalace čerpadla ponořeného ve vodě
 - Čerpadlo je umístěno v jezírku nebo nádrži.
 - Čerpání vody přes filtrační koš.
- Varianta (b): Instalace čerpadla na suchém místě
 - Čerpadlo je instalováno bez filtračního koše mimo jezírko nebo nádrž, ale pod hladinou vody.
 - Čerpání vody hadicí nebo trubkou.

Symbyly na přístroji

IP68  4.0 m	Přístroj je prachotěsný a vodotěsný do 4 m.
IP44	Přístroj je chráněn proti prachu a stříkající vodě.
	Chraňte přístroj před mrazem.
	Možná nebezpečí pro osoby s kardiostimulátory.
	Chraňte přístroj před vlhkostí a přímým slunečním zářením.
	Nelikvidujte přístroj v běžném komunálním odpadu.
	Přečtěte si návod k použití.

Instalace a připojení

Čerpadlo může být instalováno buď ponořené (ve vodě) nebo na suchu (mimo vodu) budou.
Použití čerpadla je přípustné jen za dodržování uvedených parametrů vody. (→ Technické údaje)

VAROVÁNÍ

Těžká zranění nebo smrt při provozu přístroje v koupacím rybníku. Kvůli vadným částem elektrického zařízení se vystavuje voda nebezpečnému elektrickému napětí.

► Příklad provozujte pouze tehdy, pokud se vodě nezdržují žádné osoby.

POZOR

Rotující součásti v prostoru sacího hrdla a výtlačného hrdla. Hrozí úrazy, pokud sáhnete do hrdla.

Zejména dodržujte následující: Zařízení zastavené z důvodu přetížení se může neočekávaně opět spustit!

- Nesahejte do otvoru hrdla sání nebo výtlačku, pokud je elektrická zástrčka zapojená do zásuvky.
- Pokud jsou hrdla za provozu volně přístupná, např. pokud nejsou připojeny žádné hadice, zajistěte hrdla ochranou proti nebezpečnému dotyku. Ochrana proti nebezpečnému dotyku je dostupná formou příslušenství.

 Žádnou součást zařízení nesmíte nechat delší dobu vystavenou přímému slunečnímu záření, protože může dojít k poškození. Případně použijte ochranný kryt.

Instalace ponořeného přístroje

Připojení

- Čím větší je průměr hadice, tím menší jsou ztráty třením v rozvodech, a tím lepší je průtokové množství.
- Průměr hadice nesmí být zbytečně omezen stupňovitým hadicovým hrdlem. Případně musíte hrdlo zkrátit v souladu s průměrem hadice.

Postupujte následovně:

C

Instalace

- Postavte čerpadlo vodorovně na pevný podklad.
- Zajistěte bezpečnou stabilitu čerpadla.
- Používejte čerpadlo pouze za předpokladu, že je ponořeno minimálně 10 cm pod vodu. V opačném případě může sát vzduch.

Postupujte následovně:

D

Instalace přístroje na suchu

Připojení

- Ke vstupu (IN) a výstupu (OUT) můžete připojit hadice nebo trubky.
- Přípojky hadic jsou součástí dodaného výrobku. Jejich montáž je popsána níže.
- Pro dosažení optimálního výkonu čerpadla nesmí být průměr hadice na straně sání (IN) menší než průměr hadice na straně výtlačku (OUT).
- Čím větší je průměr hadice, tím menší jsou ztráty třením v rozvodech, a tím lepší je průtokové množství.
- Průměr hadice nesmí být zbytečně omezen stupňovitým hadicovým hrdlem. Případně musíte hrdlo zkrátit v souladu s průměrem hadice.

i Při suché instalaci doporučujeme orientovat výstup směrem nahoru.

Postupujte následovně:

E

Instalace

- Postavte čerpadlo vodorovně na pevný podklad.
- Zajistěte bezpečnou stabilitu čerpadla.
- Čerpadlo nesmíte vystavit přímému slunečnímu záření.
- Místo instalace musí být dostatečně odvětráváno tak, aby se čerpadlo nepřehřívalo.

Postupujte následovně:

F

i Pro bezpečnou stabilitu můžete přístroj přišroubovat ke vhodnému podkladu.

Postupujte následovně:

G

Upevnění ovladače

- Umístěte ovladač na místo chráněné před sluncem a nepřízní počasí (např. u zdi). Zavěste ho na háček nebo na šroub.
Ovladač je chráněn proti prachu a stříkající vodě (IP44).
- Přípojky musejí směřovat dolů.

Postupujte následovně:

H

Uvedení do provozu

UPOZORNĚNÍ

Přístroj se zničí, pokud se bude provozovat se stmívačem. Obsahuje citlivé elektrické součásti.

► Přístroj nepřipojujte ke stmívatelnému zdroji proudu.

UPOZORNĚNÍ

Čerpadlo nesmí běžet nasucho. V opačném případě může dojít ke zničení čerpadla.

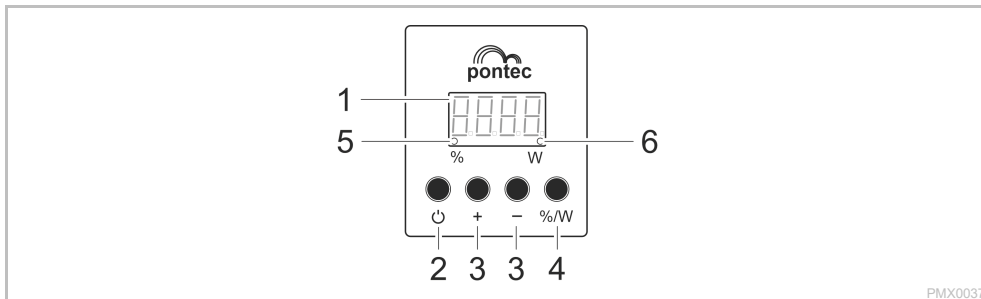

► Používejte čerpadlo pouze za předpokladu, že je ponořeno nebo zaplaveno.

Přehled ovladače



PMX0037

Popis

- 1 Čtyřmístný displej
- 2 Tlačítko 
- 3 Tlačítko „+“ / „-“
- 4 Tlačítko „%/W“
- 5  %
- 6  W

Funkce

- Zobrazení výkonu v procentech (%) nebo ve wattech (W).
- Zobrazení chybového kódu v případě poruchy.

Zapnutí nebo vypnutí čerpadla.

Zvýšení nebo snížení výkonu ve stupních.

Přepínání zobrazení mezi hodnotami výkonu v procentech (%) nebo ve wattech (W).

LED se rozsvítí, když jsou hodnoty výkonu zobrazeny v procentech (%)

LED se rozsvítí, když jsou hodnoty výkonu zobrazeny ve wattech (W)

Funkce obsluhy

Zapnutí

Postupujte následovně:

1. Zapojte síťovou zástrčku do zásuvky.
Na displeji se zobrazí hlášení „OFF“.
2. Stiskněte na ovladači tlačítko .
Čerpadlo je zapnuté, pokud se na displeji zobrazuje hodnota nebo chybový kód.

Vypnutí

Postupujte následovně:

1. Stiskněte na ovladači tlačítko .
Čerpadlo je vypnuté, pokud se na displeji zobrazuje hlášení „OFF“.
Čerpadlo a ovladač jsou bez napětí, až odpojíte elektrickou zástrčku.

Ovládání výkonu

Postupujte následovně:

1. Stiskněte na ovladači opakovaně tlačítko „+“ nebo „-“, tím zvýšíte nebo snížíte výkon čerpadla v procentech.
Stupně: 0 – 25 – 50 – 60 – 70 – 80 – 90 -100 %

Čištění a údržba

POZOR

Nebezpečí úrazu nečekaným spuštěním zařízení. Vnitřní kontrolní funkce přístroje přístroj vypnou a opět samočinně zapnou.

- ▶ Před zahájením prací na zařízení odpojte elektrickou zástrčku.

UPOZORNĚNÍ

Nepoužívejte žádné agresivní čisticí prostředky nebo chemické roztoky. Tyto prostředky mohou poškodit kryty, narušit funkci přístroje a škodí zvířatům, rostlinám i životnímu prostředí.

- ▶ Čistěte přístroj pokud je to možné pouze čistou vodou a měkkým kartáčkem nebo houbičkou. Ulpívající nečistoty čistěte doporučenými čisticími prostředky.

Demontáž a montáž přístroje

Přístroj můžete rozebrat bez použití nářadí odtažením částí od sebe.

Postupujte následovně:

- I, J

Čištění zařízení

-  Přístroj čistěte podle potřeby, minimálně však 2krát ročně.
 - Na čerpadle vyčistěte především rotorovou jednotku a kryt čerpadla.

- Doporučené čisticí prostředky při obtížně odstranitelném zvápenatění:
 - Domácí čističe bez obsahu octa a chlóru.
- Po čištění důkladně opláchněte všechny díly čistou vodou.

Uložení/zazimování

Přístroj není odolný proti mrazu a pokud lze očekávat mrazivé počasí, musí být odinstalován a uložen.

Správné uskladnění přístroje:

- Vyčistěte důkladně přístroj.
- Přístroj zkontrolujte, zda není poškozený a případně vyměňte poškozené díly.
- Chraňte elektrické přípojky před vlhkem a znečištěním.
- Čerpadlo skladujte ponořené a bez mrazu.

Odstraňování poruch

Přehled možných poruch

Porucha	Příčina	Řešení
Čerpadlo se nerozbíhá	Není přítomno síťové napětí	<ul style="list-style-type: none"> Zkontrolujte síťové napětí Zkontrolujte přívodní vedení
	Čerpadlo není zapnuté	Zapněte čerpadlo ovladačem
Čerpadlo nečerpá	Filter je ucpaný	Čištění filtru
	Silné znečištění vody	Vyčistěte čerpadlo. Po ochlazení motoru se čerpadlo automaticky opět zapne.
	Čerpadlo je nastaveno na příliš nízkou hodnotu	Zvyšte na ovladači výkon čerpadla
	Jednotka oběžného kola je blokována	Vytáhněte síťovou zástrčku a odstraňte překážku. Následně opět zapněte čerpadlo.
Dopravované množství není dostatečné	Filter je ucpaný	Čištění filtru
	Příliš velké ztráty v přívodních vedeních	<ul style="list-style-type: none"> Zvolte větší průměr hadice Přizpůsobte stupňovité hadicové hrdlo na průměr hadice Zkrátit délku hadice na nezbytné minimum Nepoužívejte zbytečné spojovací díly
	Čerpadlo je nastaveno na příliš nízkou hodnotu	Zvyšte na ovladači výkon čerpadla
Čerpadlo se po krátké době chodu vypne	Silné znečištění vody	Vyčistěte čerpadlo. Po ochlazení motoru se čerpadlo automaticky opět zapne.
	Jednotka oběžného kola je blokována	Vytáhněte síťovou zástrčku a odstraňte překážku. Následně opět zapněte čerpadlo.
	Čerpadlo běželo nasucho	Ponořte čerpadlo. Při provozu v rybníku přístroj zcela ponořte.

Hlášení chyb

Po odstranění chyby bude chybové hlášení automaticky resetováno.

Chybové hlášení	Příčina	Řešení
E 01	Vypnula nadproudová ochrana.	Vyčistěte rotorovou jednotku. Rotorová jednotka se musí pohybovat hladce. Pokud rotorová jednotka drhne, čerpadlo odebírá příliš velké množství proudu.
E 02	Výpadek fáze, případně poškození kabelu.	<ul style="list-style-type: none"> Odpojte elektrickou zástrčku a počkejte přibližně 10 s. Následně opět zapněte čerpadlo. Pokud je chybové hlášení stále aktivní, došlo k přerušení kabelu. Čerpadlo odneste k opravě odbornému prodejci nebo zašlete do PFG.
E 03	Vypnula ochrana proti zablokování.	Zkontrolujte čerpadlo a odstraňte blokování.
E 04	Vypnula ochrana proti chodu naprázdno	Napustte do čerpadla vodu.

Technické údaje

PondoMax Eco Control			5000	10000	15000	20000
Připojovací napětí	V AC		220 až 240	220 až 240	220 až 240	220 až 240
Frekvence sítě	Hz		50/60	50/60	50/60	50/60
Příkon	W		15 až 55	30 až 90	40 až 135	50 až 190
Max. čerpací výkon	l/h		5000	10000	15000	20000
Max. čerpací výška	m		4,5	5,5	6,5	7,5
Max. hloubka ponoru	m		4	4	4	4
Stupeň krytí	Čerpadlo		IP68	IP68	IP68	IP68
	Kontrolní zařízení		IP44	IP44	IP44	IP44
Strana sání	Závit		G1½	G1½	G2	G2
	Přípojka hadice	mm	25, 32, 38	25, 32, 38	32, 38, 50	32, 38, 50
Výtlačná strana	Závit		G1½	G1½	G2	G2
	Přípojka hadice	mm	25, 32, 38	25, 32, 38	32, 38, 50	32, 38, 50
Čerpání hrubých nečistot	mm		8	8	8	8
Plocha vstupního filtru	cm²		250	250	310	310
Teplota vody (ponořená instalace)	V provozu	°C	+4 až +35	+4 až +35	+4 až +35	+4 až +35
	Mimo provoz	°C	-20 až +35	-20 až +35	-20 až +35	-20 až +35
Okolní teplota (suchá instalace)	Za provozu a při konvekci	°C	+4 až +30	+4 až +30	+4 až +30	+4 až +30
	Za provozu a nucené chlazení	°C	+4 až +40	+4 až +40	+4 až +40	+4 až +40
Rozměry	Délka	mm	220	220	255	255
	Šířka	mm	100	100	130	130
	Výška	mm	135	135	170	170
Délka kabelu	Sítové vedení	m	2	2	2	2
	Vedení čerpadla	m	8	8	8	8
Hmotnost	kg		4,2	4,2	5,1	5,1

Súčasťi podliehajúce opotrebeniu

- Rotor

Likvidace

UPOZORNĚNÍ

Toto zařízení nesmí být likvidováno společně s komunálním odpadem.

- ▶ Likvidujte zařízení ve sběrném dvoře.
- ▶ V případě dotazů kontaktujte místní společnost k likvidaci odpadů. U ní získáte informace o správné likvidaci zařízení.
- ▶ Předtím zneškodněte další použití přístroje odříznutím kabelů.

Záruční podmínky

PfG poskytuje záruku 3 roky od data prodeje na prokazatelné materiálové a výrobní vady. Záruka se nevztahuje na díly podléhající opotřebení, jako jsou např. osvětlovací prostředky atd. Předpokladem pro záruční plnění je předložení dokladu o koupi. Nárok na záruku zaniká při nesprávné manipulaci, elektrickém nebo mechanickém poškození nesprávným používáním a při neodborných opravách, prováděných neautorizovanými dílnami. Opravy smějí být prováděny jen firmou PfG nebo firmou PfG autorizovanými opravny. Při uplatnění záručního nároku zašlete reklamovaný přístroj nebo defektní součástku s popisem závady a dokladem o koupi na vlastní náklady firmě PfG. PfG si vyhrazuje právo účtovat montážní náklady. PfG neručí za škody vzniklé při transportu. Tyto musí být neprodleně uplatněny vůči dopravci. Další nároky jakéhokoli druhu, zvláště následné škody, jsou vyloučeny. Touto zárukou nejsou dotčeny nároky konečného zákazníka vůči prodejci.

Originálny návod. Návod patrí k prístroju a musí sa odovzdať ďalej spolu s ním.

Bezpečnostné pokyny

Elektrická inštalácia podľa predpisov

- Pre elektrickú inštaláciu vo vonkajšej oblasti platia osobitné predpisy. Elektrickú inštaláciu smie vykonať len kvalifikovaný elektrikár.
 - Kvalifikovaný elektrikár je kvalifikovaný na základe svojho odborného vzdelania, poznatkov a skúseností a smie vykonávať elektrickú inštaláciu vo vonkajšej oblasti. Dokážu rozpoznať možné nebezpečenstvá a dodržiavať regionálne a vnútroštátne normy, predpisy a ustanovenia.
 - Pri otázkach a problémoch sa obráťte na kvalifikovaného elektrikára.
- Prevádzkujte prístroj len na zásuvke nainštalovanej podľa predpisov.
- Prístroj musí byť zabezpečený ochranným zariadením proti chybnému prúdu (RCD) s menovitým chybným prúdom maximálne 30 mA.
- Predĺžovacie rozvody a rozdeľovač prúdu (napr. lišty so zásuvkami) musia byť vhodné na používanie v vonku (chránené pred striekajúcou vodou).
- Zástrčkové spoje chráňte pred vlhkosťou.

Bezpečná prevádzka

- Odpojte všetky elektrické prístroje vo vode od elektrickej siete, skôr ako siahnete do vody. V opačnom prípade hrozia ťažké zranenia alebo smrť elektrickým prúdom.
- Tento prístroj môžu používať deti staršie ako 8 rokov a osoby so zníženými fyzickými, zmyslovými alebo mentálnymi schopnosťami alebo s nedostatočnými skúsenosťami a znalosťami, keď sú pod dohľadom alebo boli poučené o bezpečnom používaní prístroja a pochopili nebezpečenstvá, ktoré z toho vyplývajú. Deti sa s prístrojom nesmú hrať. Čistiace a údržbové práce nesmú vykonávať deti, pokiaľ nemajú aspoň 8 rokov a nie sú pod dohľadom.
- Nepoužívajte prístroj, ak sú elektrické vedenia alebo kryty poškodené.
- Prístroj vyhodte, ak je sieťový napájací kábel poškodený. Vedenie pre pripojenie do siete nie je možné vymeniť.
- Rotor v prístroji obsahuje magnet so silným magnetickým pólom, ktoré môže negatívne ovplyvniť kardiostimulátory alebo implantované defibrilátory (ICD). Medzi implantátom a magnetom udržiavajte odstup minimálne 0,2 m.
- Nikdy netahajte za elektrické vedenia. Na kábli nenoste žiadne zariadenie.
- Vedenia pokladajte tak, aby boli chránené pred poškodeniami a aby o ne nemohol nikto zakopnúť.
- Skôr než začnete vykonávať prácu na prístroji, vytiahnite vždy sieťovú zástrčku.
- Nikdy na prístroji nevykonávajte technické zmeny.
- Na prístroji vykonávajte iba činnosti, ktoré sú popísané v tomto návode.
- Používajte len originálne náhradné diely príslušenstvo.
- Ak máte akékoľvek problémy, obráťte sa na autorizovaný servis alebo spoločnosť pontec.

Použitie v súlade s určeným účelom

Výrobok opísaný v tomto návode používajte výlučne týmto spôsobom

- Pre čerpanie normálnej rybnickej vody pre filtračné systémy, vodopády a potoky.
- Pri dodržiavaní technických údajov. (→ Technické údaje)

Pro prístroj platia nasledujúce obmedzenia:

- Nepoužívať vo vodách určených pre plávanie.
- Nikdy neprevádzkujte bez prietoku vody.
- Nepoužívať pre komerčné alebo priemyslové účely.
- Prístroj nepoužívajte v spojení s chemikáliami, potravinami, horľavými, výbušnými látkami alebo inými kvapalinami ako je voda.
- Nepripájajte na domové vodovodné potrubie.

Popis výrobku

Prehľad







□ A	Opis
1	Ovládač <ul style="list-style-type: none"> • Zapnutie/vypnutie čerpadla a riadenie výkonu
2	Teleso čerpadla
3	Filtračný kôš
4	Podstavec zariadenia
5	Vstup (strana nasávania) <ul style="list-style-type: none"> • S filtračným košom (3) pri ponorení čerpadla. • S hadicovým hrdlom (7) pri montáži nasucho.
6	Výstup (strana výtlačku) <ul style="list-style-type: none"> • S hadicovým hrdlom (7)
7	Hadicové hrdlo <ul style="list-style-type: none"> • PondoMax Eco Control 5000 a 10000: <ul style="list-style-type: none"> – Závitová prípojka G1½ – Hadicová prípojka 25, 32 alebo 38 mm • PondoMax Eco Control 15000 a 20000: <ul style="list-style-type: none"> – Závitová prípojka G2 – Hadicová prípojka 32, 38 alebo 50 mm

Variety inštalácie

B

- Variant (a): Montáž ponorného čerpadla
 - Čerpadlo sa umiestni v jazierku, resp. nádrži.
 - Doprava vody cez filtračný kôš.
- Variant (b): Montáž čerpadla nasucho
 - Čerpadlo sa namontuje bez filtračného koša mimo jazierka, resp. nádrže, ale pod hladinu vody.
 - Doprava vody cez hadicu alebo rúrku.

Symbyly na zariadení

IP68  4.0 m	Prístroj je prachotesný a vodotesný do 4 m.
IP44	Prístroj je chránený proti prachu a proti striekajúcej vode.
	Prístroj chráňte pred mrazom.
	Možné nebezpečenstvo pre osoby s kardiostimulátormi.
	Prístroj chráňte pred priamym slnečným žiarením.
	Prístroj nelikvidujte s bežným domovým odpadom.
	Prečítajte si návod na použitie.

Inštalácia a pripojenie

Čerpadlo sa môže ponoriť (do vody) alebo umiestniť na suchu (mimo vody).

Použitie čerpadla je prípustné len pri dodržaní uvedených hodnôt vody. (→ Technické údaje)

VÝSTRAHA

Smrť alebo vážne zranenia spôsobené prevádzkou prístroja v jazierku určenom na kúpanie. V dôsledku poškodených elektrických dielov prístroja sa voda dostane pod nebezpečné elektrické napätie.

► Prístroj prevádzkujte len vtedy, ak sa vo vode nezdržiavajú osoby.

POZOR

Otáčajúce sa diely v oblasti nasávacieho hrdla a tlakového hrdla. Pri siahnutí do hrdiel môže dôjsť k zraneniam.

Dávajte pozor na nasledovné: Zariadenie zastavené kvôli preťaženiu sa môže neočakávane rozbehnúť!

► Nesiahajte do otvoru nasávacieho hrdla ani tlakového hrdla, keď je zástrčka zapojená.

► Ak sú hrdlá počas prevádzky voľne prístupné, napr. keď na ne nie sú pripojené žiadne hadice, zaistite ich pomocou ochrany proti dotyku. Ochrana proti dotyku je k dispozícii ako príslušenstvo.

 Všetky komponenty zariadenia sa nesmú dlhšiu dobu vystavovať priamemu slnečnému žiareniu, pretože to môže viesť k poškodeniu. V prípade potreby použite ochranný kryt.

Inštalácia zariadenia pod vodou

Pripojenie

- Čím väčší je priemer vedenia, tým menšie sú straty trením vo vedeniach a tým lepší je prietok.
- Priemer vedenia sa nesmie zbytočne obmedzovať stupňovitým hadicovým hrdlom. Prípadne musíte stupňovité hrdlo skrátiť podľa priemeru vedenia.

Postupujte nasledovne:

C

Inštalácia

- Postavte čerpadlo vodorovne na pevný podklad.
- Zaistite bezpečné postavenie čerpadla.
- Čerpadlo prevádzkujte len vtedy, keď je pokryté minimálne 10 cm vody. V opačnom prípade môže nasávať vzduch.

Postupujte nasledovne:

D

Suché osadenie zariadenia

Pripojenie

- Na vstupe (IN) a výstupe (OUT) sa môžu pripojiť hadice alebo rúry.
- Pripojky hadíc sú obsiahnuté v rozsahu dodávky. Ich montáž je opísaná v nasledujúcej časti.
- Pre optimálny výkon čerpadla nesmie byť priemer vedenia na strane nasávania (IN) menší ako priemer vedenia na tlakovej strane (OUT).
- Čím väčší je priemer vedenia, tým menšie sú straty trením vo vedeniach a tým lepší je prietok.
- Priemer vedenia sa nesmie zbytočne obmedzovať stupňovitým hadicovým hrdlom. Prípadne musíte stupňovité hrdlo skrátiť podľa priemeru vedenia.

i Pri suchej inštalácii odporúčame orientovať výstup smerom nahor.

Postupujte nasledovne:

E

Inštalácia

- Postavte čerpadlo vodorovne na pevný podklad.
- Zaisťte bezpečné postavenie čerpadla.
- Čerpadlo nesmie byť vystavené priamemu slnečnému svetlu.
- Miesto montáže musí byť dostatočne vetrané, aby sa čerpadlo neprehrialo.

Postupujte nasledovne:

F

i Bezpečný stav dosiahnete tak, že zariadenie priskrutkujete na vhodný podklad.

Postupujte nasledovne:

G

Upevnenie ovládača

- Ovládač umiestnite na miesto chránené pred slnkom a poveternostnými vplyvmi (napr. na stenu). Zaveste ho na háčik alebo skrutku.
Ovládač je chránený proti prachu a proti striekajúcej vode (IP44).
- Pripojky musia smerovať nahor.

Postupujte nasledovne:

H

Uvedenie do prevádzky

UPOZORNENIE

Prístroj sa zničí ak sa prevádzkuje s regulátorom. Obsahuje citlivé elektrické súčiastky.

► Nepripájajte prístroj k zdroju prúdu s regulovateľnou intenzitou napájania.

UPOZORNENIE

Čerpadlo nesmie bežať nasucho. V opačnom prípade sa môže zničiť čerpadlo.

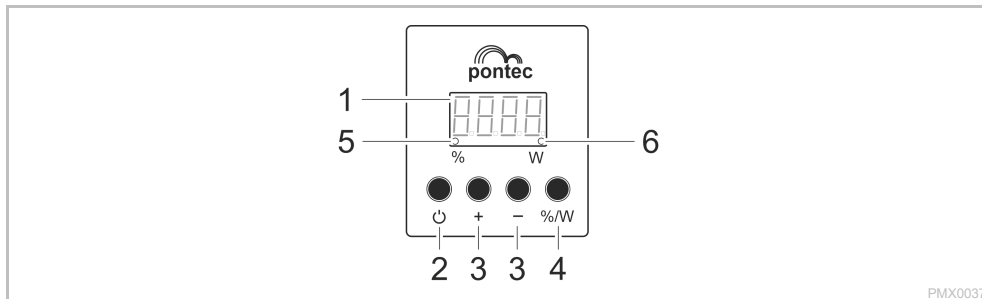

► Čerpadlo prevádzkujte len vtedy, keď je úplne ponorené alebo zatopené.

Prehľad ovládača



PMX0037

Opis

- 1 Štvormiestny displej
- 2 Tlačidlo 
- 3 Tlačidlo "+" / "-"
- 4 Tlačidlo "%/W"
- 5  %
- 6  W

Funkcia

- Zobrazenie výkonu v percentách (%) alebo na základe tolerancie vo wattoch (W).
- Zobrazenie kódu chyby pri poruche.

Zapnutie alebo vypnutie čerpadla.

Zvýšenie alebo zníženie výkonu v krokoch.

Prepnutie zobrazenia hodnôt výkonu v percentách (%) alebo wattoch (W).

LED dióda svieti, keď sa na displeji zobrazia hodnoty výkonu v percentách (%).

LED dióda svieti, keď sa na displeji zobrazia hodnoty výkonu vo wattoch (W).

Funkcie obsluhy

Zapnutie

Postupujte nasledovne:

1. Zasuňte sieťovú zástrčku do zásuvky.
Na displeji sa zobrazí „OFF“.
2. Na ovládači stlačte tlačidlo .
Čerpadlo je zapnuté, keď sa na displeji zobrazí hodnota alebo kód chyby.

Vypnutie

Postupujte nasledovne:

1. Na ovládači stlačte tlačidlo .
Čerpadlo je vypnuté, keď sa na displeji zobrazí „OFF“.
Čerpadlo a ovládač sú bez napätia len vtedy, keď je odpojená zástrčka.

Riadenie výkonu

Postupujte nasledovne:

1. Opakovaným stláčaním tlačidla „+“ alebo „-“ na ovládači zvýšite alebo znížite výkon čerpadla v percentuálnych krokoch.
Kroky: 0 – 25 – 50 – 60 – 70 – 80 – 90 – 100 %

Čistenie a údržba

POZOR

Nebezpečenstvo poranenia spôsobené neočakávaným rozbehom. Monitorovacie funkcie v zariadení dokážu zariadenie vypnúť a znova automaticky zapnúť.

- ▶ Pred prácou s prístrojom vytriahnite sieťovú zástrčku zo zásuvky.

UPOZORNENIE

Nepoužívajte agresívne čistiace prostriedky ani chemické roztoky. Tieto prostriedky môžu poškodiť kryt, zhoršiť funkciu prístroja, a tým spôsobiť škody zvieratám, rastlinám a životnému prostrediu.

- ▶ Prístroj očistite len čistou vodou a mäkkou kefkou alebo špongiou; v prípade odolných nečistôt použite odporúčané čistiace prostriedky.

Demontáž a montáž prístroja

Prístroj je možné rozobrať bez náradia rozťahnutím.

Postupujte nasledovne:

- I, J

Čistenie prístroja

-  Prístroj čistíte podľa potreby, ale minimálne 2-krát ročne.
 - Na čerpadle vyčistíte predovšetkým obežnú jednotku a teleso čerpadla.

- Odporúčané čistiace prostriedky pri silnom usadzovaní vápnika:
 - čistiaci prostriedok bez obsahu octu a chlóru.
- Po čistení všetky diely dôkladne opláchnite čistou vodou.

Uloženie/prezimovanie

Zariadenie nie je mrazuvzdorné a pri očakávanom mraze sa musí odinštalovať a uskladniť.

Zariadenie sa skladuje nasledovne:

- Prístroj dôkladne vyčistite.
- Skontrolujte, či nie je prístroj poškodený a poškodené diely vymeňte.
- Elektrické prípojky chráňte pred vlhkosťou a nečistotami.
- Skladujte čerpadlo ponorené a chráňte ho pred mrazom.

Odstráňte poruchu

Prehľad možných porúch

Porucha	Prčina	Náprava
Čerpadlo sa nerozbieha	Chýba sieťové napätie	<ul style="list-style-type: none"> • Skontrolujte sieťové napätie • Skontrolujte prívodné vedenia.
	Čerpadlo nie je zapnuté	Zapnite čerpadlo na ovládači
Čerpadlo nečerpá	Filter je upchatý	Čistenie filtra
	Silné znečistenie vody	Vyčistite čerpadlo. Po ochladení motora sa čerpadlo automaticky opäť zapne.
	Výkon čerpadla sa často znižuje	Na ovládači zvýšte výkon čerpadla
	Obežná jednotka je zablokovaná	Vytiahnite zástrčku a odstráňte prekážku. Potom čerpadlo opäť zapnite.
Dopravované množstvo nie je dostatočné	Filter je upchatý	Čistenie filtra
	Príliš veľké straty v prívodných vedeniach	<ul style="list-style-type: none"> • Zvoľte väčší priemer hadice. • Prispôbte stupňovité hadicové hrdlo priemeru hadice • Skrátte dĺžku hadice na nevyhnutné minimum • Vyhňte sa zbytočným spojovacím dielom.
	Výkon čerpadla sa často znižuje	Na ovládači zvýšte výkon čerpadla
Čerpadlo sa po krátkom chode vypne	Silné znečistenie vody	Vyčistite čerpadlo. Po ochladení motora sa čerpadlo automaticky opäť zapne.
	Obežná jednotka je zablokovaná	Vytiahnite zástrčku a odstráňte prekážku. Potom čerpadlo opäť zapnite.
	Čerpadlo bežalo na sucho	Zaplavte čerpadlo. Pri prevádzke v jazierku zariadenie úplne ponorte.

Chybové hlásenia

Po odstránení poruchy sa chybové hlásenie automaticky resetuje.

Chybové hlásenie	Prčina	Náprava
E 01	Nadprúdová ochrana sa aktivovala.	Vyčistite rotor. Jednotka chodu musí mať ľahký chod. Pri ťažkom chode jednotky chodu čerpadlo odoberá príliš veľa prúdu.
E 02	Výpadok fázy; príp. prerušenie kábla.	<ul style="list-style-type: none"> • Vytiahnite zástrčku a počkajte ca 10 s. Potom čerpadlo opäť zapnite. • Ak je chybové hlásenie naďalej aktívne, nastalo pretrhnutie kábla. Čerpadlo odovzdajte na účely opravy odbornému predajcovi alebo zašlite do servisu.
E 03	Blokovacia ochrana sa aktivovala.	Skontrolujte čerpadlo a odstráňte blokovanie.
E 04	Ochrana proti chodu nasucho sa aktivovala	Zaplavte čerpadlo vodou.

Technické údaje

PondoMax Eco Control			5000	10000	15000	20000
Napájacie napätie		V AC	220 ... 240	220 ... 240	220 ... 240	220 ... 240
Siet'ová frekvencia		Hz	50/60	50/60	50/60	50/60
Príkion		W	15 ... 55	30 ... 90	40 ... 135	50 ... 190
Max. výkon čerpadla		l/h	5000	10000	15000	20000
Max. dopravná výška		m	4,5	5,5	6,5	7,5
Max. hĺbka ponorenia		m	4	4	4	4
Trieda krytia	Čerpadlo		IP68	IP68	IP68	IP68
	Ovládač		IP44	IP44	IP44	IP44
Sacia strana	Závit		G1½	G1½	G2	G2
	Prípojka hadice	mm	25, 32, 38	25, 32, 38	32, 38, 50	32, 38, 50
Tlaková strana	Závit		G1½	G1½	G2	G2
	Prípojka hadice	mm	25, 32, 38	25, 32, 38	32, 38, 50	32, 38, 50
Doprava hrubých nečistôt		mm	8	8	8	8
Prívodná plocha filtra		cm ²	250	250	310	310
Teplota vody (montáž pod vodou)	V prevádzke	°C	+4 ... +35	+4 ... +35	+4 ... +35	+4 ... +35
	Mimo prevádzky	°C	-20 ... +35	-20 ... +35	-20 ... +35	-20 ... +35
Okolité teplota (montáž nasucho)	V prevádzke a konvekcií	°C	+4 ... +30	+4 ... +30	+4 ... +30	+4 ... +30
	V prevádzke a chladiení s núteným obehom	°C	+4 ... +40	+4 ... +40	+4 ... +40	+4 ... +40
Rozmery	Dĺžka	mm	220	220	255	255
	Šírka	mm	100	100	130	130
	Výška	mm	135	135	170	170
Dĺžka kábla	Siet'ové vedenie	m	2	2	2	2
	Vedenie čerpadla	m	8	8	8	8
Hmotnosť		kg	4,2	4,2	5,1	5,1

Súčasti podliehajúce opotrebeniu

- Obežná jednotka

Likvidácia

UPOZORNENIE

Tento prístroj sa nesmie likvidovať spolu s domovým odpadom.

- ▶ Prístroj zlikvidujte prostredníctvom určeného systému na spätný odber.
- ▶ V prípade otázok sa obráťte na miestnu spoločnosť pre likvidáciu odpadu. Tá vám poskytne informácie o správnom zneškodnení prístroja.
- ▶ Prístroj znefunkčnite prerezaním kábla.

Záručné podmienky

PfG poskytuje záruku 3 roky od dátumu predaja na dokázateľné materiálové a výrobné vady. Na opotrebovateľné diely ako napr. osvetľovacie prostriedky sa záruka nevzťahuje. Predpokladom pre záručné plnenie je predloženie dokladu o kúpe. Nárok na záruku zaniká pri nesprávnej manipulácii, elektrickým alebo mechanickým poškodením nesprávnym používaním a pri neodborných opravách, vykonávaných neautorizovanými dielňami. Opravy smú byť vykonávané len firmou PfG alebo firmou PfG autorizovanými opravárenskými dielňami. Pri uplatnení záručného nároku zašlite reklamovaný prístroj alebo defektnú súčiastku s popisom závady a dokladom o kúpe na vlastné náklady firme PfG. PfG si vyhradzuje právo, účtovať montážne náklady. PfG neručí za škody vzniknuté pri transporte. Tieto musia byť neodkladne uplatnené voči dopravcovi. Ďalšie nároky, akéhokoľvek druhu, obzvlášť následné škody, sú vylúčené. Touto zárukou nie sú dotknuté nároky konečného zákazníka voči predajcovi.

Originalna navodila. Navodila spadajo k napravi in morajo biti ob predaji naprave drugi osebi posredovana naprej.

Varnostna navodila

Pravilna električna namestitvev

- Za zunanjo električno inštalacijo veljajo posebni predpisi. Električno inštalacijo lahko izvede samo električar.
 - Električar je zaradi svoje strokovne izobrazbe, znanja in izkušenj kvalificiran, da izvaja zunanje električne inštalacije. Prepozna lahko možne nevarnosti ter upošteva regionalne in nacionalne standarde, predpise in določila.
 - Če imate kakršnakoli vprašanja in probleme, se obrnite na strokovnjaka.
- Napravo je dovoljeno priključiti le v vgrajeno vtičnico, ki je v skladu s predpisi.
- Napravo morate zavarovati z varovalno napravo za okvami tok (RCD) z odmero okvarnega toka maksimalno 30 mA.
- Podaljšek napeljave in električni delilnik (npr. razdelilniki z več vtičnicami) morata biti primerna za uporabo na prostem (zaščitena pred škropljenjem).
- Vtično povezavo zaščitite pred vlago.

Varna uporaba

- Vse električne naprave in instalacije izključite iz električnega omrežja, preden sežete v vodo. Drugače lahko pride do hudih telesnih poškodb ali smrti zaradi električnega udara.
- To napravo lahko uporabljajo otroci, stari 8 let in več, ter osebe z zmanjšanimi telesnimi, zaznavnimi ali psihičnimi sposobnostmi ali osebe s pomanjkanjem izkušenj in znanja, če so pri tem pod nadzorom ali so bile seznanjene z varno uporabo naprave in razumejo posledične nevarnosti. Otroci se ne smejo igrati z napravo. Čiščenja in vzdrževanja otroci ne smejo izvajati, razen, če so stari najmanj 8 let in so pod nadzorom.
- Naprave ne uporabljajte, če so električni kabli ali ohišje poškodovani.
- Napravo odstranite, če je omrežni priključni vod poškodovan. Omrežnega priključnega voda ni možno zamenjati.
- Tekalna enota v napravi vsebuje magnetne, ki ustvarjajo močno magnetno polje, to pa lahko vpliva na srčne spodbujevalnike ali vsajene defibrilatorje (ICD). Med vsadkom in magnetom ohranjajte razdaljo najmanj 0,2 m.
- Nikoli ne vlecite za električne kable. Nobenih naprav ne nosite za njihove kable.
- Vode polagajte tako, da so zaščiteni pred poškodbami in da nihče ne more pasti čez njih.
- Pred deli na napravi, vedno izvlecite omrežni vtič.
- Naprave v nobenem primeru ni dovoljeno tehnično spreminjati.
- Na napravi opravljajte samo tista dela, ki so opisana v teh navodilih.
- Uporabljajte le originalne nadomestne dele in opremo.
- V primeru težav se obrnite na pooblaščen službo za stranke ali družbo pontec.

Pravilna uporaba

Izdelek, opisan v tem priročniku, uporabljajte le na naslednji način:

- Za črpanje običajne vode iz ribnikov za filtrirne sisteme, sisteme slapov in potočne sisteme.
- Ob upoštevanju tehničnih podatkov. (→ Tehnični podatki)

Za napravo veljajo naslednje omejitve:

- Nikoli ne uporabljajte v plavalnih ribnikih.
- Nikoli ne delajte brez pretoka vode.
- Ne uporabljajte za profesionalne ali industrijske namene.
- Naprave ne uporabljajte v povezavi s kemikalijami, živili, vnetljivimi, eksplozivnimi snovmi ali tekočinami, ki niso voda.
- Ne priključite na hišni vodovod.

Opis izdelka

Pregled







□ A	Opis
1	Regulator <ul style="list-style-type: none"> • Vklonite/izklopite črpalko in upravljajte moč
2	Ohišje črpalke
3	Filtrirna košara
4	Podnožje aparata
5	Vhod (sesalna stran) <ul style="list-style-type: none"> • S filtrirno košaro (3) s potopno namestitvijo. • Z navojnim priključkom (7) za suho namestitev.
6	Izhod (tlačna stran) <ul style="list-style-type: none"> • Z navojnim priključkom (7)
7	Navojni priključek <ul style="list-style-type: none"> • PondoMax Eco Control 5000 in 10000: <ul style="list-style-type: none"> – navoj G1½ – cevni priključek 25, 32 ali 38 mm • PondoMax Eco Control 15000 in 20000: <ul style="list-style-type: none"> – navoj G2 – cevni priključek 32, 38 ali 50 mm

Različice namestitve

□ B

- Različica (a): Potopna namestitev črpalke
 - Črpalka namestite v ribnik oz. bazen.
 - Črpanje vode prek filtrirne košare.
- Različica (b): Suha postavitev črpalke
 - Črpalka se brez filtrirne košare postavi zunaj ribnika oz. bazena, vendar pod nivojem vode.
 - Črpanje vode prek gibke ali trde cevi.

Simboli na napravi

IP68  4.0 m	Naprava je do 4 m zatesnjena pred prahom in vodo.
IP44	Naprava je zaščiten pred prahom in brizganjem vode.
	Napravo zaščitite pred zmrzaljo.
	Obstaja nevarnost za ljudi s srčnim spodbujevalnikom.
	Napravo zaščitite pred neposrednimi sončnimi žarki.
	Naprave ne odvrzite med običajne gospodinjne odpadke.
 	Preberite navodila za uporabo.

Postavitev in priklop

Črpalko lahko namestite potopljeno (v vodi) ali na suhem (izven vode).

Uporaba črpalke je dovoljena le ob upoštevanju navedenih vodnih vrednosti. (→ Tehnični podatki)

OPOZORILO

Če naprava obratuje v kopalnem ribniku, lahko pride do smrti ali hudih telesnih poškodb. Zaradi okvarjenih električnih delov naprave je voda pod nevarno električno napetostjo.

► Naprava lahko obratuje le, če v vodi ni ljudi.

PREVIDNO

Vrtljive komponente v območju sesalnega ali tlačnega nastavka. Če segate v nastavke, so možne poškodbe.

Še posebej upoštevajte: Naprava, ki se je zaustavila zaradi preobremenitve, se lahko nepričakovano zažene!

► Ne segajte v odprtino sesalnega ali tlačnega nastavka, ko je električni vtič priključen.

► Če so nastavki med delovanjem prosto dostopni, npr. če cevi niso priključene, zavarujte nastavke z zaščito pred dotikom. Zaščita za stik je na voljo kot dodatna oprema.

 Nobena od komponent naprave ne sme biti dlje časa izpostavljena neposredni sončni svetlobi, ker lahko tako pride do poškodb. Po potrebi uporabite zaščitni pokrov.

Postavitev naprave pod gladino

Priključitev

- Čim večji je premer voda, tem manjše so izgube zaradi trenja v vodih in s tem boljša pretočna količina.
- Premera voda ne smete po nepotrebnem omejiti s stopničastim navojnim priključkom. Priključek je treba po potrebi skrajšati tako, da se prilega premeru voda.

Postopek je naslednji:

C

Postavitev

- Črpalko namestite vodoravno na trdni podlagi.
- Poskrbite, da bo črpalka stabilno nameščena.
- Črpalko uporabljajte samo, če je prekrita z vsaj 10 cm vode. V nasprotnem primeru lahko vsesava zrak.

Postopek je naslednji:

D

Postavitev naprave na suhem

Priključitev

- Na vhod (IN) in izhod (OUT) lahko priključite gibke ali toge cevi.
- Priključki za gibke cevi so vključeni v obseg dobave. Njihova montaža je opisana v nadaljevanju.
- Za optimalno moč črpalke premer voda na sesalni strani (IN) ne sme imeti manjšega premera od voda na tlačni strani (OUT).
- Čim večji je premer voda, tem manjše so izgube zaradi trenja v vodih in s tem boljša pretočna količina.
- Premera voda ne smete po nepotrebnem omejiti s stopničastim navojnim priključkom. Priključek je treba po potrebi skrajšati tako, da se prilega premeru voda.

i Pri suhi namestitvi priporočamo, da izhod usmerite navzgor.

Postopek je naslednji:

E

Postavitev

- Črpalko namestite vodoravno na trdni podlagi.
- Poskrbite, da bo črpalka stabilno nameščena.
- Črpalka ne sme biti izpostavljena neposredni sončni svetlobi.
- Mesto postavitve mora biti dovolj prezračeno, da se črpalka ne pregreva.

Postopek je naslednji:

F

i Za varno postavitve lahko napravo privijete na primerno površino.

Postopek je naslednji:

G

Pritrditev krmilnika

- Krmilnik namestite na mesto, ki je zaščiten pred soncem in vremenskimi vplivi (npr. na zid). Obesite ga na kavelj ali vijak.
Krmilnik je zaščiten pred prahom in brizganjem vode (IP44).
- Priključki morajo biti usmerjeni navzdol.

Postopek je naslednji:

H

Zagon

NASVET

Naprava bo uničena, če jo boste uporabljali s senčnikom. Vsebuje občutljive električne sestavne dele.

► Naprave ne smete priključiti v senčni priključek.

NASVET

Črpalka ne sme delovati na suho. V nasprotnem primeru se lahko črpalka okvari.

► Črpalko uporabljajte samo, ko je potopljena ali poplavljenjena.

Pregled krmilnika

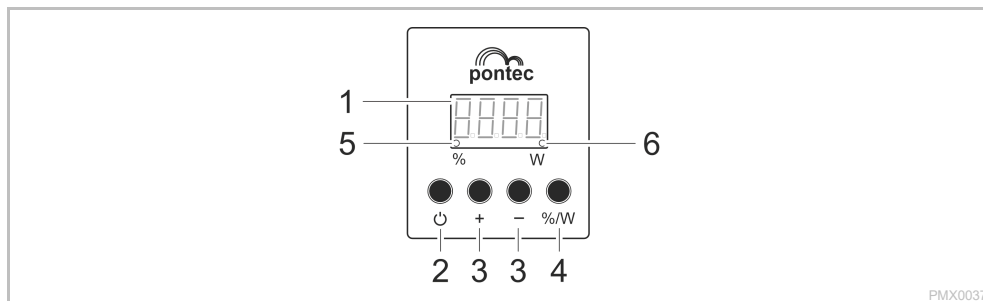

Opis

- 1 Štirimestni zaslon
- 2 Tipka
- 3 Tipka +</>»-«
- 4 Tipka »%/W«
- 5 %
- 6 W

Funkcija

- Prikaz moči v odstotkih (%) ali ob upoštevanju tolerance v vatih (W).
- Prikaz kode napake v primeru napake.

Vklop ali izklop črpalke.

Povečajte ali zmanjšajte moč po stopnjah.

Preklaplja prikaz vrednosti moči med odstotki (%) ali vati (W).

LED sveti, če so na zaslonu prikazane vrednosti moči v odstotkih (%).

LED sveti, če so na zaslonu prikazane vrednosti moči v vatih (W).

Funkcije upravljanja

Vklop

Postopek je naslednji:

1. Omrežni vtič priključite v omrežno vtičnico.
Zaslon prikazuje »OFF«.
2. Na krmilniku pritisnite tipko .
Črpalka je vklopljena, ko zaslon prikazuje vrednost ali kodo napake.

Izklop

Postopek je naslednji:

1. Na krmilniku pritisnite tipko .
Črpalka je izklopljena, ko je na zaslonu prikazano »OFF«.
Črpalka in krmilnik sta brez napajanja šele, ko izvlečete omrežni vtič.

Upravljanje moči

Postopek je naslednji:

1. Na krmilniku pritisnite tipko +</>»-« ali »%/W«, da povečate ali zmanjšate zmogljivost črpalke v odstotkih.
Stopnje: 0 – 25 – 50 – 60 – 70 – 80 – 90 – 100 %

Čiščenje in vzdrževanje

PREVIDNO

Nevarnost poškodb zaradi nepredvidljivega zagona. Funkcije notranjega nadzora naprave lahko izklopijo napravo in jo samodejno ponovno vklopijo.

- ▶ Pred deli na napravi izvlecite omrežni vtič.

NASVET

Ne uporabljajte agresivnih čistil ali kemičnih raztopin. Ta sredstva lahko poškodujejo ohišje, vplivajo na delovanje naprave in škodujejo živalim, rastlinam ter okolju.

- ▶ Napravo, če je mogoče, čistite samo s čisto vodo in mehko krtačo oz. gobo, pri trdovratni umazaniji si pomagajte s priporočenimi čistilnimi sredstvi.

Razstavljanje in sestavljanje naprave

Napravo je mogoče razstaviti brez orodja, tako da jo povlečete narazen.

Postopek je naslednji:

- I, J

Čiščenje naprave

-  Napravo čistite po potrebi, vendar vsaj 2-krat letno.
 - Na črpalki očistite predvsem tekalno enoto in ohišje črpalke.

- Priporočeno čistilno sredstvo pri trdovratnih poapnitvah:
 - Hišna čistila, ki ne vsebujejo kisa ali klora.
- Po čiščenju morate vse dele temeljito izprati z vodo.

Skladiščenje/Prezimovanje

Naprava ni zaščiten pred zmrzaljo in jo je treba v primeru, da pričakujete zmrzal, odstraniti in shraniti.

Napravo pravilno skladiščite takole:

- Temeljito očistite napravo.
- Preverite napravo za poškodbe in po potrebi zamenjajte poškodovane dele.
- Električne priključke zaščitite pred vlago in umazanijo.
- Črpalko skladiščite potopljeno in zaščiteno pred zmrzaljo.

Odpravljanje motenj

Pregled možnih motenj

Motnja	Vzrok	Ukrep
Črpalka se ne zažene	Ni omrežne napetosti	<ul style="list-style-type: none"> Preverite omrežno napetost. Preverite dovodno napeljavo
	Črpalka ni vklopljena	Vklopite črpalko na krmilniku
Črpalka ne črpa	Filter zamašen	Čiščenje filtra
	Voda je zelo onesnažena	Očistite črpalko. Ko se motor ohladi, se črpalka spet samodejno zažene.
	Črpalka je regulirana predaleč navzdol	Na krmilniku povečajte moč črpalke
	Tekalna enota je blokirana	Izvlcite omrežni vtič in odstranite oviro. Nato črpalko ponovno vklopite.
Količina črpanja ne zadostuje	Filter zamašen	Čiščenje filtra
	Previsoke izgube v dovodih	<ul style="list-style-type: none"> Izberite globlivo cev z večjim premerom Stopenjske cevne nastavke prilagodite premeru cevi Dolžino cevi zmanjšajte na nujni minimum. Če je možno, ne uporabljajte nepotrebnih spojnikov
	Črpalka je regulirana predaleč navzdol	Na krmilniku povečajte moč črpalke
Črpalka se po kratkem delovanju izklopi	Voda je zelo onesnažena	Očistite črpalko. Ko se motor ohladi, se črpalka spet samodejno zažene.
	Tekalna enota je blokirana	Izvlcite omrežni vtič in odstranite oviro. Nato črpalko ponovno vklopite.
	Črpalka je delovala na suho	Preplavite črpalko. Za obratovanje v ribniku napravo popolnoma potopite.

Sporočila o napakah

Po potrditvi napake se sporočilo o napaki samodejno ponastavi.

Sporočilo o napaki	Vzrok	Ukrep
E 01	Aktivirala se je nadtokovna zaščita.	Očistite tekalno enoto. Tekalna enota se mora z lahkoto premikati. Pri težjem premikanju tekalne enote črpalka porabi preveč toka.
E 02	Izpad faze; možno pretrganje kabla.	<ul style="list-style-type: none"> Izvlcite omrežni vtič in počakajte pribl. 10 s. Nato črpalko ponovno vklopite. Če je sporočilo o napaki še vedno aktivno, se je pretrgal kabel. Črpalko za popravilo predajte specializiranemu trgovcu ali pa jo pošljite v PFG.
E 03	Aktivirala se je zaščita za blokiranje.	Preverite črpalko in odstranite blokado.
E 04	Aktivirala se je zaščita pred suhim tekom.	Črpalko poplavite z vodo.

Tehnični podatki

PondoMax Eco Control			5000	10000	15000	20000
Priključna napetost	V AC		220 ... 240	220 ... 240	220 ... 240	220 ... 240
Omrežna frekvenca	Hz		50/60	50/60	50/60	50/60
Nazivna moč	W		15 ... 55	30 ... 90	40 ... 135	50 ... 190
Najv. moč črpanja	l/h		5000	10000	15000	20000
Najv. višina črpanja	m		4,5	5,5	6,5	7,5
Najv. potopna globina	m		4	4	4	4
Vrsta zaščite	Črpalna		IP68	IP68	IP68	IP68
	Regulator		IP44	IP44	IP44	IP44
Sesalna stran	Navoji		G1½	G1½	G2	G2
	Priključek za cev	mm	25, 32, 38	25, 32, 38	32, 38, 50	32, 38, 50
Tlačna stran	Navoji		G1½	G1½	G2	G2
	Priključek za cev	mm	25, 32, 38	25, 32, 38	32, 38, 50	32, 38, 50
Črpanje grobe umazanine	mm		8	8	8	8
Dotočna površina filtra	cm²		250	250	310	310
Temperatura vode (potopna namestitvev)	Med delovanjem	°C	+4 ... +35	+4 ... +35	+4 ... +35	+4 ... +35
	Prenehanje	°C	-20 ... +35	-20 ... +35	-20 ... +35	-20 ... +35
Temperatura okolja (suha namestitvev)	Med delovanjem in konvekcijo	°C	+4 ... +30	+4 ... +30	+4 ... +30	+4 ... +30
	Med delovanjem in prisilno hlajenje	°C	+4 ... +40	+4 ... +40	+4 ... +40	+4 ... +40
Dimenzije	Dolžina	mm	220	220	255	255
	Širina	mm	100	100	130	130
	Višina	mm	135	135	170	170
Dolžina kabla	Omrežna napeljava	m	2	2	2	2
	Črpalni vod	m	8	8	8	8
Teža	kg		4,2	4,2	5,1	5,1

Deli, ki se obrabijo

- Tekalna enota

Odlaganje odpadkov

NASVET

Te naprave ne smete zavreči med gospodinjske odpadke.

- ▶ Napravo odstranite skozi za to predviden sistem sprejemanja odpadkov.
- ▶ Če imate kakršna koli vprašanja, se obrnite na lokalno podjetje za odstranjevanje odpadkov. Tam boste prejeli informacije o tem, kako pravilno odstraniti napravo.
- ▶ Pred tem naredite napravo neuporabno tako, da odrežete kabel.

Garancijski pogoji

PfG daje 3 leti garancije od datuma nakupa na dokazljive napake v materialu in izdelavi. Potrošni material, kot so svetlobna telesa ipd., ni predmet te garancije. Pogoj za garancijsko storitev je predložitev računa. Pravica iz garancije preneha pri nestrokovni rabi, električnih ali mehanskih poškodbah zaradi zlorabe kot tudi pri nestrokovnih popravilih, ki jih niso opravile pooblaščené delavnice. Popravila sme opraviti le PfG ali delavnice, ki jih je pooblastil PfG. Pri najavi garancijskega zahtevka pošljite aparat ali pokvarjen del z opisom napake in računom nefrankirano v PfG. PfG si pridruže pravico zaračunati stroške montaže. PfG ne jamči za poškodbe med transportom. Te je potrebno nemudoma uveljaviti pri prevozniku. Nadaljnji zahtevki so izključeni, ne glede na vrsto, še posebej pa za posredno škodo. Ta garancija ne zadeva zahtevka končnega kupca do trgovca.

Originalni priručnik. Priručnik je sastavni dio uređaja i potrebno ga je predati prilikom predaje uređaja.

Sigurnosne napomene

Ispravne električne instalacije

- Za električnu montažu na otvorenom vrijede posebni propisi. Električnu montažu smije obavljati samo elektrotehnički stručnjak.
 - Elektrotehnički stručnjak je kvalificiran na temelju svoje stručne izobrazbe, znanja i iskustava i smije obavljati električnu montažu na otvorenom. On može prepoznati moguće opasnosti i pridržava se regionalnih i nacionalnih norma, propisa i odredaba.
 - Za sva pitanja i probleme obratite se elektrotehničkom stručnjaku.
- Priključite uređaj samo u propisno montiranu utičnicu.
- Uređaj mora biti zaštićen zaštitnom strujnom sklopkom (RCD) s nazivnom strujom kvara od maksimalno 30 mA.
- Produžni kabeli i strujni razdjelnici (npr. adapteri s više utičnica) moraju biti prikladni za vanjsku upotrebu (zaštićeni od prskanja vode).
- Zaštite utične spojeve od vlage.

Siguran rad

- Prije posezanja u vodu odvojite sve električne uređaje koji se nalaze u vodi od električne mreže. U suprotnom postoji mogućnost teških ozljeda ili smrti zbog električnog udara.
- Djeca starija od 8 godina i osobe sa smanjenim tjelesnim, osjetilnim ili psihičkim sposobnostima ili s nedovoljnim iskustvom i znanjem smiju rabiti ovaj uređaj ako su pod nadzorom ili ako su podučene o sigurnoj uporabu uređaja i razumiju opasnosti koje iz toga proizlaze. Djeca se ne smiju igrati uređajem. Radove čišćenja i održavanja ne smiju provoditi djeca, moraju biti najmanje 8 godina stari i pod nadzorom.
- Ne rabite uređaj ako su električni vodovi ili kućište oštećeni.
- Ako se kabel za napajanje ošteti ređaj zbrinite u otpad. Kabel za napajanje ne može se zamijeniti.
- Rotor u uređaju sadržava magnet s jakim magnetskim poljem koji može utjecati na srčane elektrostimulatore ili implantirane defibrilatore (ICD-e). Između implantata i magneta održavajte udaljenost od najmanje 0,2 m.
- Nikada nemojte vući za električne vodove. Nemojte nositi uređaj za njegov vod.
- Položite vodove tako da su zaštićeni od oštećenja i da nitko ne može pasti preko njih.
- Prije rada na uređaju uvijek izvucite mrežni utikač.
- Nikada ne obavljajte tehničke izmjene na uređaju.
- Na uređaju obavljajte samo radove opisane u ovom priručniku.
- Uporabite samo originalne rezervne dijelove i pribor.
- U slučaju problema obratite se ovlaštenoj servisnoj službi.

Namjensko korištenje

U ovim uputama opisan proizvod upotrebljavajte isključivo kao što slijedi:

- Za crpljenje normalne stajaće vode za filtracijske sustave, sustave vodopada i sustave potocića.
- Uz pridržavanje tehničkih podataka. (→ Tehnički podatci)

Za uređaj vrijede sljedeća ograničenja:

- Nikada ne primjenjujte u jezercima za kupanje.
- Nikada ne radite bez protoka vode.
- Ne primjenjujte za profesionalne ili industrijske namjene.
- Ne rabite uređaj u kombinaciji s kemikalijama, hranom, zapaljivim, eksplozivnim tvarima ili drugim tekućinama osim vode.
- Ne priključujte na sustav opskrbe vodom za kućanstvo.

Opis proizvoda

Pregled







□ A	Opis
1	Upravljač <ul style="list-style-type: none"> • Uključivanje/isključivanje pumpe i upravljanje jačinom
2	Kućište pumpe
3	Filtarska košara
4	Noga uređaja
5	Ulaz (usisna strana) <ul style="list-style-type: none"> • S filtarskom košarom (3) pri postavljanju pod vodom. • S navlakom za cijev (7) pri postavljanju na suhom.
6	Izlaz (tlačna strana) <ul style="list-style-type: none"> • Sa crijevnom navlakom (7)
7	Crijevna navlaka <ul style="list-style-type: none"> • PondoMax Eco Control 5000 i 10000: <ul style="list-style-type: none"> – Navojni priključak G1½ – Priključak crijeva 25, 32 ili 38 mm • PondoMax Eco Control 15000 i 20000: <ul style="list-style-type: none"> – Navojni priključak G2 – Priključak crijeva 32, 38 ili 50 mm

Načini instalacije

□ B

- Varijanta (a): Pumpu postaviti pod vodom
 - Pumpa se postavlja u ribnjak odn. bazen.
 - Potiskivanje vode preko filtarske košare.
- Varijanta (b): Pumpu postaviti na suhom
 - Pumpa se postavlja bez filtarske košare izvan ribnjaka odn. bazena, ali ispod razine vode.
 - Potiskivanje vode preko crijeva ili cijevi.

Simboli na uređaju

IP68 	Uređaj je nepropustan za prašinu i vodu do 4 m.
IP44	Uređaj je zaštićen od prašine i raspršene vode.
	Zaštite uređaj od mraza.
	Moguće opasnosti za osobe sa srčanim elektrostimulatorima.
	Zaštite uređaj od izravnog sunčanog zračenja.
	Ne zbrinjavajte uređaj s običnim kućnim otpadom.
	Pročitajte priručnik za uporabu.

Postavljanje i priključivanje

Pumpa se može postaviti ili uronjena (u vodu) ili na suho (izvan vode).

Uporaba crpke dopuštena je samo uz pridržavanje navedenih vrijednosti vode. (→ Tehnički podatci)

UPOZORENJE

Može doći do smrti ili teških ozljeda prilikom upotrebe uređaja u jezercu za kupanje. U slučaju kvara električnih dijelova uređaja, voda će biti pod opasnim naponom.

► Uređaj rabite samo ako se nitko ne nalazi u vodi.

OPREZ

Okretni građevni dijelovi u području usisne mlaznice i tlačnog priključka. Moguće su ozljede, ako rukom hvatate unutar mlaznice ili tlačnog priključka.

Posebno obratite pozornost na: Uređaj koji se zbog preopterećenja ugasio, može neočekivano poplaviti!

► Ne gurajte ruke u otvor usisne mlaznice ili tlačnog priključka, kada je napajanje priključeno.

► Kada su usisna ili tlačna mlaznica u pogonu i dostupni, npr. kada nema priključenih kablova, osigurajte ih zaštitom od zahvaćanja. Zaštita od zahvaćanja dostupna je kao pribor.

 Sve komponente uređaja nije dopušteno dulje vrijeme izlagati izravnom sunčanom zračenju jer to može uzrokovati oštećenja. Po potrebi uporabite zaštitni pokrov.

Uređaj postavite uronjen

Priključiti

- Što je promjer voda veći, to su manji gubitci zbog trenja u vodovima i time je bolji volumni protok.
- Promjer voda nije dopušteno nepotrebno ograničavati stupnjevitim crijevnim tuljkom. Po potrebi je tuljak potrebno skratiti ovisno o promjeru voda.

Postupite na sljedeći način:

C

Postavljanje

- Postavite pumpu vodoravno na čvrstu podlogu.
- Pobrinite se za siguran položaj pumpe.
- Radite s pumpom samo ako je ona pokrivena s najmanje 10 cm vode. Inače može ući zrak.

Postupite na sljedeći način:

D

Uređaj postavite na suhom

Priključiti

- Na ulazu (IN) i na izlazu (OUT) moguće je priključiti crijeva ili cijevi.
- U opsegu isporuke sadržani su priključci za crijeva. Njihovo montiranje opisano je u nastavku.
- Radi optimalnog učinka pumpe promjer voda na usisnoj strani (IN) ne smije biti manji od promjera voda na tlačnoj strani (OUT).
- Što je promjer voda veći, to su manji gubitci zbog trenja u vodovima i time je bolji volumni protok.
- Promjer voda nije dopušteno nepotrebno ograničavati stupnjevitim crijevnim tuljkom. Po potrebi je tuljak potrebno skratiti ovisno o promjeru voda.

i Preporučujemo kod postavljanja na suhom izlaz usmjeriti prema gore.

Postupite na sljedeći način:

E

Postavljanje

- Postavite pumpu vodoravno na čvrstu podlogu.
- Pobrinite se za siguran položaj pumpe.
- Pumpu ne smije biti izložena izravnoj sunčanoj svjetlosti.
- Mjesto postavljanja mora biti dovoljno provjetreno kako se pumpa ne bi pregrijala.

Postupite na sljedeći način:

F

i Za siguran razmak, uređaj možete pričvrstiti na prikladnu podlogu.

Postupite na sljedeći način:

G

Priključivanje upravljača

- Postavite upravljač na mjestu zaštićenom od sunca i loših vremenskih uvjeta (npr. na zid). Objesite ga na kuku ili na vijak.
Upravljač je zaštićen od prašine i raspršene vode (IP44).
- Priključci moraju gledati prema dolje.

Postupite na sljedeći način:

H

Stavljanje u pogon

NAPOMENA

Uređaj će se uništiti ako se koristi s prigušivačem. Sadrži osjetljive električne dijelove.

- ▶ Ne priključujte uređaj na električno napajanje s regulatorom.

NAPOMENA

Pumpa ne smije raditi na suho. Inače se pumpa može uništiti.

- ▶ Pumpu stavljajte u pogon samo ako je ona potpuno potopljena odnosno uronjena pod vodu.

Pregled upravljača

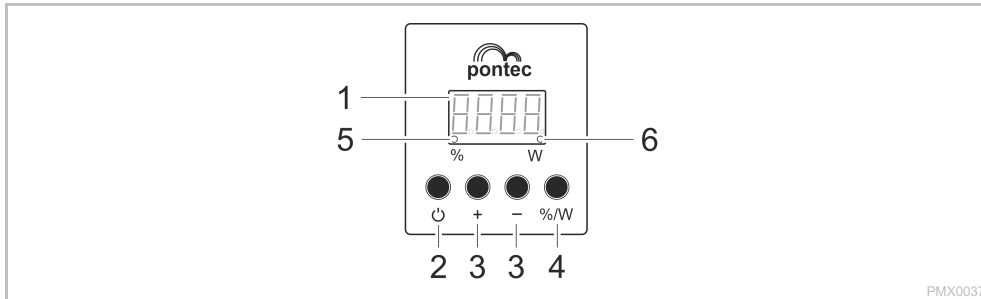

PMX0037

Opis

- 1 Zaslonski prikaz s četiri mjesta
- 2 Tipka
- 3 Tipka "+"/"-"
- 4 Tipka "%/W"
- 5
- 6

Funkcija

- Prikaz jačine u postocima (%) ili ovisno o toleranciji u vatima (W).
- Prikaz koda pogreške kod smetnje.

Uključivanje ili isključivanje pumpe.

Pojačati ili smanjiti jačinu u stupnjevima.

Može se birati prikaz vrijednosti jačine u postocima (%) ili vatima (W).

LED dioda svijetli kada se na zaslonu prikazuje jačina u postocima (%).

LED dioda svijetli kada se na zaslonu prikazuje jačina u vatima (%).

Upravljačke funkcije

Uključivanje

Postupite na sljedeći način:

1. Utaknite mrežni utikač u utičnicu.
Na zaslonu se prikazuje „OFF“.
2. Pritisnite na upravljaču tipku .
Pumpa je stalno uključena kada zaslon prikazuje vrijednost ili kod greške.

Isključivanje

Postupite na sljedeći način:

1. Pritisnite na upravljaču tipku .
Kada je pumpa isključena, kada je na zaslonu prikazano „OFF“.
Pumpa i upravljač su tek bez napona, kada je izvučen mrežni utikač.

Upravljanje snagom

Postupite na sljedeći način:

1. Pritisnite na upravljaču ponovno tipke „+“ ili „-“ kako biste povećali ili smanjili jačinu pumpanja.
Stupnjevi: 0 – 25 – 50 – 60 – 70 – 80 – 90 – 100 %

Čišćenje i održavanje

OPREZ

Opasnost od ozljeda zbog nepredvidivog plavljenja. Funkcije nadzora koje su uključene u uređaj mogu ga isključiti i samostalno ponovno uključiti.

► Prije rada na uređaju izvucite električni utikač.

NAPOMENA

Ne rabite agresivna sredstva za čišćenje ili kemijska otapala. Ta sredstva mogu oštetiti kućište, ometati funkcioniranje uređaja i štete životinjama, biljkama i okolišu.

► Uređaj čistite samo čistom vodom i mekanom četkom ili spužvom, kod tvrdokornih zaprljanja uz pomoć preporučениh sredstava za čišćenje.

Rastavljanje i sastavljanje uređaja

Uređaj se može rastaviti izvlačenjem bez alata.

Postupite na sljedeći način:

I, J

Čišćenje uređaja

 Čistite uređaj po potrebi, ali najmanje 2 puta godišnje.
– Na pumpi naročito temeljito očistite pokretnu jedinicu i kućište pumpe.

- Preporučena sredstva za čišćenje tvrdokornih naslaga vapnenca:
 - Kućansko sredstvo za čišćenje bez octa i klora.
- Nakon čišćenja sve dijelove isperite čistom vodom.

Skladištenje / čuvanje tijekom zime

Uređaj nije zaštićen od zamrzavanja i mora se demontirati i uskladištiti prije očekivanog mraza.

Ispravno skladištenje uređaja:

- Temeljito očistite uređaj.
- Uređaj provjerite na oštećenja i zamijenite oštećene dijelove.
- Električne priključke zaštitite od vlage i prljavštine.
- Crpku skladištite uronjenu i nezaleđenu.

Otklanjanje neispravnosti

Pregled mogućih neispravnosti

Smetnja	Uzrok	Rješenje
Pumpa se ne pokreće	Nema mrežnog napona	<ul style="list-style-type: none"> • Provjerite mrežni napon • Provjerite dovodne vodove
	Pumpa nije uključena	Uključite pumpu na upravljaču
Pumpa ne potiskuje	Filtar je začepljen	Čišćenje filtra
	Veliko onečišćenje vode	Očistite pumpu. Nakon hlađenja motora pumpa se automatski ponovno uključuje.
	Pumpa je previše usporena	Na upravljaču povećajte jačinu pumpe
	Rotor je blokiran	Izvucite mrežni utikač i uklonite prepreku. Zatim ponovno uključite pumpu.
Nedovoljan učinak pumpanja	Filtar je začepljen	Čišćenje filtra
	Preveliki gubici u dovodnim vodovima	<ul style="list-style-type: none"> • Odaberite crijevo većeg promjera • Prilagodite tuljak segmentnog crijeva promjeru crijeva • Smanjite duljinu crijeva na potreban minimum • Izbjegavajte nepotrebne spojne dijelove
Pumpa se isključuje nakon kratkog vremena rada	Pumpa je previše usporena	Na upravljaču povećajte jačinu pumpe
	Veliko onečišćenje vode	Očistite pumpu. Nakon hlađenja motora pumpa se automatski ponovno uključuje.
	Rotor je blokiran	Izvucite mrežni utikač i uklonite prepreku. Zatim ponovno uključite pumpu.
	Pumpa je radila na suho	Poplavite pumpu. Prilikom rada u jezercu uređaja potpuno uronite u vodu.

Poruke o pogreškama

Nakon otklanjanja pogreške automatski se poništava poruka o pogrešci.

Poruka o pogrešci	Uzrok	Rješenje
E 01	Aktivirala se sklopka za nadstruju.	Očistite rotor. Radna jedinica mora biti prohodna. Ako je radna jedinica teško pokretljiva, pumpa zahtijeva više struje.
E 02	Prekid faze; event. pucanje kabela.	<ul style="list-style-type: none"> • Izvucite mrežni utikač, pričekajte oko 10 s. Zatim ponovno uključite pumpu. • Ako je obavijest o pogrešci još aktivna, radi se o puknuću kabela. Pumpa se radi popravka daje ili specijaliziranoj trgovini ili se šalje u PFG.
E 03	Aktivirala se zaštita blokiranja.	Provjerite pumpu i uklonite blokiranje.
E 04	Aktivirala se zaštita od rada na suho.	Uronite pumpu u vodu.

Tehnički podatci

PondoMax Eco Control			5000	10000	15000	20000
Priključni napon	V AC		220 ... 240	220 ... 240	220 ... 240	220 ... 240
Frekvencija mreže	Hz		50/60	50/60	50/60	50/60
Primljena snaga	W		15 ... 55	30 ... 90	40 ... 135	50 ... 190
Maks. pumpni učinak	l/h		5000	10000	15000	20000
Maks. visina pumpanja	m		4,5	5,5	6,5	7,5
Maks. dubina uranjanja	m		4	4	4	4
Stupanj zaštite	Pumpa		IP68	IP68	IP68	IP68
	Upravljač		IP44	IP44	IP44	IP44
Usisna strana	Navoj		G1½	G1½	G2	G2
	Crijevni priključak	mm	25, 32, 38	25, 32, 38	32, 38, 50	32, 38, 50
Tlačna strana	Navoj		G1½	G1½	G2	G2
	Crijevni priključak	mm	25, 32, 38	25, 32, 38	32, 38, 50	32, 38, 50
Potiskivanje velikih čestica prijavštine	mm		8	8	8	8
Ulazna površina filtra	cm²		250	250	310	310
Temperatura vode (potopljeno postavljanje)	Tijekom rada	°C	+4 ... +35	+4 ... +35	+4 ... +35	+4 ... +35
	Izvan pogona	°C	-20 ... +35	-20 ... +35	-20 ... +35	-20 ... +35
Okolna temperatura (postavljanje na suhom)	U pogonu i konvekciji	°C	+4 ... +30	+4 ... +30	+4 ... +30	+4 ... +30
	Tijekom rada i prisilno hlađenje	°C	+4 ... +40	+4 ... +40	+4 ... +40	+4 ... +40
Dimenzije	Duljina	mm	220	220	255	255
	Širina	mm	100	100	130	130
	Visina	mm	135	135	170	170
Duljina kabela	Mrežni vod	m	2	2	2	2
	Vod pumpe	m	8	8	8	8
Masa	kg		4,2	4,2	5,1	5,1

Potrošni dijelovi

- Radna jedinica

Zbrinjavanje

NAPOMENA

Ovaj uređaj ne smije se odlagati u kućni otpad.

- ▶ Zbrinite uređaj preko predviđenog sustava prikupljanja otpada.
- ▶ Ako imate pitanja, obratite se lokalnoj tvrtki za zbrinjavanje otpada. Ondje možete pronaći informacije o pravilnom zbrinjavanju uređaja.
- ▶ Onesposobite uređaj odsijecanjem kabela.

Jamstveni uvjeti

PfG jamči 3 godine od datuma prodaje za dokazane greške u materijalu i proizvodnji. Potrošni dijelovi, npr. žaruljice itd. nisu sastavni dio jamstva. Preduvjet za izvođenje jamstvenih usluga je predočavanje potvrde o kupnji. Jamstvo prestaje vrijediti u slučajevima nestručnog rukovanja, električnih ili mehaničkih oštećenja nastalih zlouporabom kao i nestručnim popravcima od strane neovlaštenih radiona. Popravke smiju vršiti samo PfG ili radione koje je PfG za to ovlastio. U slučaju reklamacije pošaljite neispravni uređaj ili pokvareni dio zajedno s opisom greške i potvrdom o kupnji o našem trošku tvrtki PfG. PfG zadržava pravo obračunavanja troškova montaže. PfG ne odgovara za oštećenja nastala pri transportu. Takva se oštećenja odmah moraju prijaviti prijevozniku, koji za njih i odgovara. Sva ostala prava, a naročito pravo na nadoknadu posljedičnih šteta, su isključena. Ovo jamstvo se ne tiče obveza prodavača prema krajnjem kupcu uređaja.

Traducerea instrucțiunilor originale Instrucțiunile aparțin aparatului și trebuie predate întotdeauna în cazul în care aparatul este remis.

Indicații de securitate

Instalație electrică conform normelor

- Pentru instalația electrică din exterior se aplică dispoziții speciale. Instalația electrică poate fi executată numai de către un electrician calificat.
 - Datorită pregătirii de specialitate, cunoștințelor și experienței, electricianul este calificat și are permisiunea să execute instalații electrice în exterior. Acesta identifică posibilele pericole și respectă normele, prevederile și dispozițiile regionale și naționale.
 - Pentru întrebări și probleme, vă rugăm să vă adresați unui electrician specializat.
- Conectați aparatul numai la o priză instalată corect.
- Asigurați-vă de securizarea aparatului cu un dispozitiv de protecție împotriva curentilor vagabonzi (RCD) și împotriva curentilor vagabonzi măsurați de maxim 30 mA.
- Cablurile prelungitoare și distribuitorii de energie electrică (de exemplu reglete de prize) trebuie să fie compatibile pentru utilizarea în aer liber (cu protecție împotriva stropilor de apă).
- Protejați conectorii împotriva umidității.

Funcționare sigură

- Deconectați de la rețeaua electrică toate aparatele electrice din apă, înainte de a introduce mâna în apă. Nerespectarea acestui lucru poate duce la vătămări grave sau la moarte prin electrocutare.
- Acest aparat poate fi utilizat de copii cu vârste peste 8 ani, precum și de persoane cu abilități fizice, senzoriale sau mentale reduse sau lipsă de experiență și cunoștințe, dacă sunt supravegheate și au fost instruite cu privire la utilizarea în siguranță a aparatului și au înțeles pericolele implicate. Copiii nu au voie să se joace cu aparatul. Nu este permisă efectuarea lucrărilor de curățenie și întreținere de către copii, decât dacă aceștia au cel puțin 8 ani și sunt supravegheați.
- Nu utilizați aparatul în cazul în care cablurile electrice sau carcasa sunt deteriorate.
- Eliminați aparatul dacă cablul de alimentare este deteriorat. Cablul de alimentare al acestui aparat nu poate fi înlocuit.
- Unitatea de funcționare din aparat conține un magnet cu un câmp magnetic intens, care poate influența stimulatorul cardiac sau defibrilatoarele (ICD) implantate. Păstrați o distanță de cel puțin 0,2 m între implant și magnet.
- Nu trageți niciodată de cablurile de alimentare. În special, nu transportați niciun aparat de cablu.
- Pozați cablurile astfel încât să fie protejate împotriva deteriorărilor și să nu se împiedice nimeni de acestea.
- Înainte de a efectua lucrări la aparat scoateți întotdeauna din priză fișa de alimentare.
- Nu efectuați niciodată modificări tehnice ale aparatului.
- Executați la aparat numai lucrările care sunt descrise în aceste instrucțiuni.
- Utilizați numai piese de schimb și accesorii originale.
- Dacă apar probleme, adresați-vă serviciului autorizat pentru clienți sau la pontec.

Utilizarea în conformitate cu destinația

Utilizați produsul descris în acest manual doar după cum urmează:

- Pentru pomparea apei obișnuite pentru sisteme de filtrare, sisteme cascade și sisteme pârâu.
- Cu respectarea datelor tehnice. (→ Date tehnice)

Pentru aparat sunt valabile următoarele restricții:

- A nu se utiliza în iazuri tip piscină!
- Nu se va utiliza niciodată fără debit de apă.
- Nu utilizați în scopuri profesionale sau industriale.
- Nu utilizați aparatul în combinație cu substanțe chimice, alimente, substanțe inflamabile, explozive sau lichide, altele decât apa.
- A nu se racorda la sursa casnică de alimentare cu apă.

Descrierea produsului

Vedere de ansamblu







□ A	Descriere
1	Controler <ul style="list-style-type: none"> • Pomparea și oprirea pompei și reglarea puterii
2	Carcasă pompă
3	Colivie cu filtru
4	Picior aparat
5	Intrare (partea de aspirare) <ul style="list-style-type: none"> • Cu colivie cu filtru (3) în cazul instalării imersate. • Cu conectorul de furtun (7) la instalare pe uscat.
6	Ieșire (partea de presiune) <ul style="list-style-type: none"> • Cu conector de furtun (7)
7	Conector de furtun <ul style="list-style-type: none"> • PondoMax Eco Control 5000 și 10000: <ul style="list-style-type: none"> – Racord filetat G1½ – Racord pentru furtun 25, 32 sau 38 mm • PondoMax Eco Control 15000 și 20000: <ul style="list-style-type: none"> – Racord filetat G2 – Racord pentru furtun 32, 38 sau 50 mm

Variante de instalare

□ B

- Varianta (a): Instalare pompă imersată
 - Pompa este poziționată în iaz, resp. bazin.
 - Pomparea apei prin colivie cu filtru.
- Varianta (b): Instalarea pe uscat a pompei
 - Pompa se montează fără colivie cu filtru în afara iazului, resp. bazinului dar sub nivelul apei.
 - Pomparea apei prin intermediul unui furtun sau a unei țevi.

Simbolurile de pe aparat

IP68  4.0 m	Aparatul este etanșat împotriva prafului și a apei până la 4 m.
IP44	Aparatul este etanșat împotriva prafului și stropilor de apă.
	Protejați aparatul de îngheț.
	Posibile pericole pentru persoanele cu stimuloare cardiace.
	Protejați aparatul împotriva razelor directe ale soarelui.
	Nu eliminați aparatul împreună cu deșeurile menajere obișnuite.
	Citiți instrucțiunile de utilizare.

Amplasarea și racordarea

Pompa poate fi instalată imersată (în apă) sau pe uscat (afară din apă).

Utilizarea pompei este admisă numai prin respectarea valorilor date ale apei. (→ Date tehnice)

AVERTIZARE

Accidente grave sau deces la utilizarea aparatului într-un bazin de înot. Din cauza pieselor electrice defecte ale aparatului, apa se află sub tensiune electrică periculoasă.

► Utilizați aparatul numai dacă în apă nu se află nicio persoană.

ATENȚIE

Componente rotative în zona ștuțului și a ștuțului de presiune. Sunt posibile accidente dacă atingeți ștuțurile.

Respectați în special următoarele: Un aparat oprit din cauza suprasarcinii poate porni în mod neașteptat!

► Nu introduceți mâna în orificiul ștuțului de aspirație sau al ștuțului de presiune, atunci când ștecherul este introdus în priză.

► În cazul în care ștuțurile sunt accesibile în timpul funcționării, de exemplu când nu sunt conectate furtunuri, asigurați ștuțurile cu o protecție împotriva atingerii. Protecția împotriva atingerii este disponibilă ca accesoriu.

 Evitați expunerea la lumina soarelui pe termen lung a componentelor aparatului, în caz contrar survine pericolul deteriorării aparatului. Utilizați un capac de protecție dacă este necesar.

Amplasare aparat imersat

Conectare

- Cu cât diametrul conductei este mai mare, cu atât pierderile prin fricțiune în conducte sunt mai mici și debitul este mai bun.
- Preveniți limitarea inutilă a diametrului conductei cu un ștuț în trepte pentru furtun. După caz, trebuie să fie scurtat ștuțul corespunzător diametrului conductei.

Procedați după cum urmează:

C

Montare

- Amplasați pompa orizontal pe o fundație solidă.
- Asigurați pompei o poziție stabilă.
- Acționați pompa doar dacă aceasta este acoperită cu minim 10 cm de apă. În caz contrar, pompa poate aspira aer.

Procedați după cum urmează:

D

Amplasați aparatul pe o suprafață uscată

Conectare

- Furtunurile sau țevile pot fi conectate la orificiile de intrare (IN) și la orificiile de ieșire (OUT).
- Racordurile pentru furtunuri sunt incluse în pachetul de livrare. Montarea acestora este descrisă mai jos.
- Pentru o putere optimă a pompei nu trebuie să fie mai mic diametrul conductei de pe partea de aspirare (IN) decât diametrul conductei de pe partea de presiune (OUT).
- Cu cât diametrul conductei este mai mare, cu atât pierderile prin fricțiune în conducte sunt mai mici și debitul este mai bun.
- Preveniți limitarea inutilă a diametrului conductei cu un ștuț în trepte pentru furtun. După caz, trebuie să fie scurtat ștuțul corespunzător diametrului conductei.

i Pentru instalare pe uscat, vă recomandăm să orientați ieșirea în sus.

Procedați după cum urmează:

E

Montare

- Amplasați pompa orizontal pe o fundație solidă.
- Asigurați pompei o poziție stabilă.
- Evitați expunerea pompei la lumina directă a soarelui.
- Asigurați ventilarea corespunzătoare a locului de montare, în scopul prevenirii supraîncălzirii pompei.

Procedați după cum urmează:

F

i Pentru stabilitate, puteți fixa aparatul cu șuruburi pe un suport adecvat.

Procedați după cum urmează:

G

Fixarea controlerului

- Poziționați controlerul într-un loc ferit de soare și intemperii (de ex. pe un perete). Agățați-l într-un cârlig sau într-un șurub.
Controlerul are protecție împotriva prafului și împotriva stropilor de apă (IP44).
- Racordurile trebuie să fie orientate în jos.

Procedați după cum urmează:

H

Punerea în funcțiune

INDICAȚIE

Aparatul se distruge, dacă este acționat cu un reostat. Conține componente electrice sensibile.

- ▶ Nu conectați aparatul la o alimentare cu curent cu intensitate reglabilă.

INDICAȚIE

Nu este permisă funcționarea la uscat a pompei. În caz contrar, survine riscul deteriorării pompei.

- ▶ Acționați pompa numai atunci când este complet scufundată în apă sau amorsată.

Prezentare generală controlier

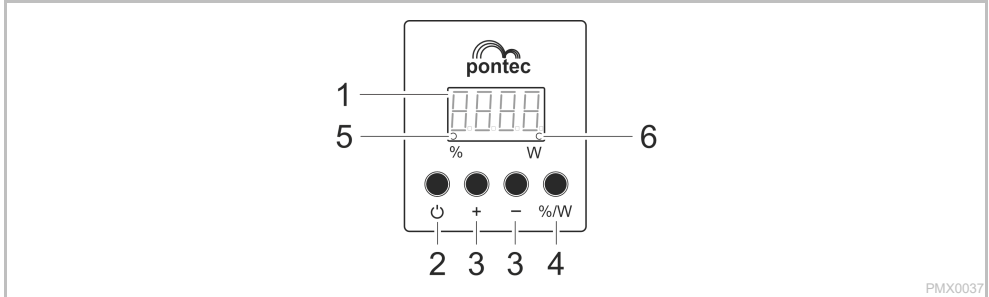

PMX0037

Descriere

- Afișaj cu patru cifre
- Tasta
- Tasta „+”/”-”
- Tasta „%/W”
- %
- W

Funcție

- Afișarea puterii în procente (%) sau pe baza toleranței în wați (W).
- Afișarea codului de eroare atunci când apare o defecțiune.

Porniți sau opriți pompa.

Creșteți sau scădeți puterea în trepte.

Comutați afișarea între valorile de putere în procente (%) sau wați (W).

LED-ul se aprinde atunci când valorile de putere sunt afișate în procente (%) pe afișaj.

LED-ul se aprinde atunci când valorile de putere sunt afișate în wați (W) pe afișaj.

Funcții de operare

Pornire

Procedați după cum urmează:

- Introduceți ștecărul în priză.
Afișajul indică „OFF”.
- Apăsați tasta de pe controler.
Pompa este conectată atunci când pe afișaj apare o valoare sau un cod de eroare.

Oprire

Procedați după cum urmează:

- Apăsați tasta de pe controler.
Pompa este oprită atunci când pe afișaj apare „OFF”.
Pompa și controlerul sunt scoase de sub tensiune numai atunci când ștecărul de rețea este deconectat.

Reglarea puterii

Procedați după cum urmează:

- Apăsați repetat tasta „+” sau „-” de pe controler pentru a mări sau micșora puterea pompei în trepte procentuale.
Trepte: 0 – 25 – 50 – 60 – 70 – 80 – 90 -100 %

Curățarea și întreținerea

ATENȚIE

Pericol de accidentare prin pornire neanticipată. Funcțiile de monitorizare internă a echipamentului pot decupla și recupla autonom echipamentul.

► Înainte de a lucra la aparat scoateți fișa de alimentare din priză.

INDICAȚIE

Nu utilizați agenți de curățare agresivi sau soluții chimice. Aceste substanțe pot să deterioreze carcasa, să afecteze funcționarea aparatului și sunt toxice pentru animale, plante și mediul înconjurător

► Dacă este posibil, curățați aparatul cu apă curată și o perie moale sau un burete; în caz de murdărie persistentă, utilizați agenții de curățare recomandați.

Demontarea și asamblarea aparatului

Aparatul poate fi demontat prin desprinderea componentelor, fără a folosi scule.

Procedați după cum urmează:

I, J

Curățați aparatul

 Curățați aparatul în funcție de necesitate, dar cel puțin de 2 ori pe an.
– La pompă, curățați în special unitatea de funcționare și carcasa pompei.

- Agenți de curățare recomandați în cazul depunerilor de calcar persistente:
 - Detergent casnic fără oțet și clor.
- După curățare clătiți temeinic toate piesele cu apă curată.

Depozitare/depozitare pe timp de iarnă

Aparatul nu este rezistent la îngheț și trebuie dezinstalat și depozitat, dacă este posibilă apariția înghețului.

Depozitați corect aparatul în felul următor:

- Curățați bine aparatul.
- Verificați aparatul dacă prezintă defecțiuni și înlocuiți piesele defecte dacă este cazul.
- Protejați conexiunile electrice de umiditate și murdărire.
- Depozitați pompa imersată și ferită de îngheț.

Resetarea defecțiunii

Prezentare generală a posibilelor defecțiuni

Defecțiune	Cauză	Remediere
Pompa nu pomește	Tensiunea de rețea lipsește	<ul style="list-style-type: none"> Verificați tensiunea de rețea Controlați conductorii de alimentare
	Pompa nu este pornită	Porniți pompa de la controler.
Pompa nu transportă	Filtru înfundat	Curățați filtrul
	Apă deosebit de murdară	Curățați pompa. După răcirea motorului pompa se reconectează automat.
	Pompa reglată prea mult în jos	Măriți puterea pompei de la controler
	Rotorul este blocat	Trageți fișa de rețea și înlăturați obstacolul. Apoi porniți pompa din nou.
Cantitate purjată insuficientă	Filtru înfundat	Curățați filtrul
	Pierderi prea mari în conductele de aspirație	<ul style="list-style-type: none"> Alegeți un diametru mai mare al furtunului Adaptați manșonul în trepte pentru furtun pe diametrul furtunului Reduceți la minimumul necesar lungimea furtunului Evitați piesele de legătură care nu sunt absolut necesare
	Pompa reglată prea mult în jos	Măriți puterea pompei de la controler
Pompa se deconectează după un timp scurt de funcționare	Apă deosebit de murdară	Curățați pompa. După răcirea motorului pompa se reconectează automat.
	Rotorul este blocat	Trageți fișa de rețea și înlăturați obstacolul. Apoi porniți pompa din nou.
	Pompa a funcționat uscat	Inundați pompa. La funcționarea în iaz, imersați complet aparatul.

Mesaje de eroare

După eliminarea erorii, mesajul de eroare este repornit automat.

Mesaj de eroare	Cauză	Remediere
E 01	S-a declanșat dispozitivul de protecție împotriva supracurentului.	Curățați rotorul. Rotorul trebuie să funcționeze cu ușurință. Dacă rotorul funcționează greu, pompa consumă prea mult curent.
E 02	Defecțiune de fază; eventual rupere de cablu.	<ul style="list-style-type: none"> Scoateți ștecărul din priză și așteptați cca. 10 s. Apoi porniți pompa din nou. Dacă mesajul de eroare este încă activ, cablul este rupt. Duceți pompa la un distribuitor specializat pentru reparații sau trimiteți-o la PFG.
E 03	S-a declanșat dispozitivul de protecție la blocare.	Verificați pompa și îndepărtați blocajul.
E 04	S-a declanșat dispozitivul de protecție împotriva funcționării uscate	Inundați pompa cu apă.

Date tehnice

PondoMax Eco Control			5000	10000	15000	20000
Tensiune de conexiune		V c.a.	220 ... 240	220 ... 240	220 ... 240	220 ... 240
Frecvența rețelei		Hz	50/60	50/60	50/60	50/60
Putere consumată		W	15 ... 55	30 ... 90	40 ... 135	50 ... 190
Debitul max. de pompare		l/h	5000	10000	15000	20000
Înălțime max. de pompare		m	4,5	5,5	6,5	7,5
Adâncimea max. de scufundare		m	4	4	4	4
Clasă protecție	Pompă		IP68	IP68	IP68	IP68
	Controler		IP44	IP44	IP44	IP44
Parte de aspirație	Filet		G1½	G1½	G2	G2
	Racord furtun	mm	25, 32, 38	25, 32, 38	32, 38, 50	32, 38, 50
Parte de presiune	Filet		G1½	G1½	G2	G2
	Racord furtun	mm	25, 32, 38	25, 32, 38	32, 38, 50	32, 38, 50
Transportul murdăriei grosiere		mm	8	8	8	8
Suprafață de admisie a filtrului		cm²	250	250	310	310
Temperatura apei (instalare prin imersie)	În funcțiune	°C	+4 ... +35	+4 ... +35	+4 ... +35	+4 ... +35
	Scos din funcțiune	°C	-20 ... +35	-20 ... +35	-20 ... +35	-20 ... +35
Temperatura ambiantă (instalare pe uscat)	În funcționare și convecție	°C	+4 ... +30	+4 ... +30	+4 ... +30	+4 ... +30
	În funcțiune și răcire forțată	°C	+4 ... +40	+4 ... +40	+4 ... +40	+4 ... +40
Dimensiuni	Lungime	mm	220	220	255	255
	Lățime	mm	100	100	130	130
	Înălțime	mm	135	135	170	170
Lungime cablu	Cablu de rețea	m	2	2	2	2
	Cablu pompă	m	8	8	8	8
Masa		kg	4,2	4,2	5,1	5,1

Consumabile

- Unitate de funcționare

Îndepărtarea deșeurilor

INDICAȚIE

Nu este permisă eliminarea ca deșeu menajer a acestui aparat.

- ▶ Eliminați aparatul prin sistemul de colectare prevăzut în acest scop.
- ▶ În cazul în care aveți întrebări, adresați-vă societăților locale de colectare a deșeurilor. Acolo primiți informații în legătură cu eliminarea corespunzătoare a aparatului.
- ▶ Faceți inutilizabil aparatul prin secționarea cablurilor.

Condiții privind garanția

PfG asigură o garanție de 3 ani de la data vânzării pentru defecte dovedite de material sau manoperă. Partile supuse uzurii cum sunt spre ex. becurile nu fac obiectul garanției. Condiția pentru garanție este prezentarea documentului de achiziție. Dreptul de garanție se pierde în cazul manipulării neadecvate, a deteriorării electrice sau mecanice prin utilizare abuzivă, precum și prin reparații neadecvate efectuate de ateliere neautorizate. Reparațiile trebuie efectuate numai de către PfG sau atelierele autorizate de PfG. În cazul solicitării garanției vă rugăm să trimiteți, la PfG - cu transport plătit, aparatul pentru care efectuați reclamația sau piesa defectă, împreună cu o descriere a defectiunii și documentul de achiziție. PfG își păstrează dreptul de a lua în calcul costurile de montare. PfG nu își asumă răspunderea pentru deteriorările datorate transportului. Acestea trebuie revendicate neîntârziat transportatorului. Orice alte drepturi, indiferent de natura acestora, în mod special pentru daune rezultate, sunt excluse. Această garanție nu lezează drepturile consumatorului final față de comerciant.

Оригинално ръководство. Ръководството е част от уреда и при предаването на уреда винаги трябва да се предава с него.

Указания за безопасност

Електрическо инсталиране съгласно предписанията

- По отношение на електрическата инсталация на открито важат специални правила. Електрическата инсталация трябва да се изпълнява само от електротехник.
 - Електротехникът е квалифициран въз основа на своето професионално образование, знания и опит, и има право да изпълнява електрически инсталации на открито. Той може да разпознава възможни опасности и спазва регионалните и националните стандарти, правила и предписания.
 - При въпроси и проблеми се обръщайте към електроспециалист.
- Свързвайте уреда само към инсталирана според предписанията контактна кутия.
- Уредът трябва да е обезопасен с дефектнотокова защита (RCD) с номинален ток на утечка от максимум 30 mA.
- Удължавачи кабели и токови разпределители (напр. многогнеzdови контакти) трябва да са подходящи за използване на открито (защитени от пръски вода).
- Пазете щепселните съединения от навлизане на влага.

Безопасна работа

- Преди да бъркате във водата, изключете всички електрически уреди във водата от електрическата мрежа. В противен случай има опасност от тежки наранявания или смърт поради токов удар.
- Този уред може да се използва от деца от 8 годишна възраст и нагоре, както и от хора с намалени физически, сензорни или умствени възможности или такива, които нямат опит и познания, само ако са наблюдавани или инструктирани за безопасната употреба и разбират произтичащите от това опасности. Децата не играят с уреда. Почистването и поддръжката не трябва да се извършват от деца, освен ако те са на възраст минимум 8 години и са под надзор.
- Не използвайте уреда, ако електрическите проводници или корпусът са повредени.
- Изхвърлете уреда, ако захранващият кабел е повреден. Захранващият кабел не може да се сменя.
- Работният елемент в уреда съдържа магнит със силно магнитно поле, което може да окаже влияние върху пейсмейкър или имплантирани дефибрилатори (ICD). Между имплантанта и магнита спазвайте минимално разстояние от 0,2 m ein.
- Никога на дърпайте електрическите кабели. По специално не пренасяйте уреди за техните кабели.
- Полагайте проводниците така, че да са защитени от повреди и никой да не се спъва в тях.
- Винаги дърпайте щепсела, преди да работите с устройството.
- Никога не извършвайте технически промени по уреда.
- По уреда извършвайте само работите, които са описани в настоящото ръководство.
- Използвайте само оригинални резервни части и аксесоари.
- В случай на проблеми се обрънете към оторизиран сервизен център или към pontec.

Употреба по предназначение

Използвайте продукта, описан в това ръководство, само както следва:

- За изпомпване на обикновена езерна вода за филтрационни системи, водопади и каскадни системи.
- При спазване на техническите данни. (→ Технически данни)

За уреда са валидни следните ограничения:

- Не използвайте уреда в плувни басейни.
- Никога не използвайте уреда без вода.
- Не използвайте уреда за производствени или промишлени цели.
- Не използвайте уреда заедно с химикали, хранителни продукти, запалими, взривоопасни вещества или течности, различни от вода.
- Не свързвайте към водоснабдяването на къщата.

Описание на продукта







Преглед

№ А	Описание
1	Контролер <ul style="list-style-type: none"> • Включете/изключете помпата и управлявайте мощността
2	Корпус на помпата
3	Филтрираща кошница
4	Краче на уреда
5	Вход (всмукателна страна) <ul style="list-style-type: none"> • С филтърна кошница (3) с потопен монтаж. • С накрайник за маркуча (7) при сух монтаж.
6	Изход (напорна страна) <ul style="list-style-type: none"> • С накрайник за маркуча (7)
7	Накрайник за маркуч <ul style="list-style-type: none"> • PondoMax Eco Control 5000 и 10000: <ul style="list-style-type: none"> – Резбова връзка G1½ – Връзка за маркуч 25, 32 или 38 mm • PondoMax Eco Control 15000 и 20000: <ul style="list-style-type: none"> – Резбова връзка G2 – Връзка за маркуч 32, 38 или 50 mm

Варианти за монтаж

- В
- Вариант (а): Потопен монтаж на помпата
 - Помпата се позиционира в езерото, респ. басейна.
 - Подаването на вода е през филтърната кошница.
 - Вариант (b): Сух монтаж на помпата
 - Помпата се монтира без филтърна кошница извън езерото, респ. басейна, но под нивото на водата.
 - Подаването на вода е през маркуч или тръба.

Символи върху уреда

IP68 	Уредът е прахо- и водонепроницаем до 4 m.
IP44	Уредът е защитен от прах и водни пръски.
	Пазете уреда от замръзване.
	Възможен риск за хора със сърдечни стимулатори.
	Пазете уреда от пряка слънчева светлина.
	Не изхвърляйте уреда с обичайните битови отпадъци.
	Прочетете ръководството за употреба.

Монтаж и свързване

Помпата може да бъде монтирана потопена (във водата) или на сухо (извън водата).

Използването на помпата е допустимо само при спазване на посочените стойности на водата. (→ Технически данни)

ПРЕДУПРЕЖДЕНИЕ

Тежки наранявания или смърт при експлоатация на уреда в плавателен водоём. Дефектни електрически компоненти на уреда поставят водата под опасно електрическо напрежение.

► Използвайте уреда само ако във водата няма хора.

ВНИМАНИЕ

Въртящи се компоненти в зоната на засмукващия накрайник и напорния накрайник. Възможни са наранявания, ако бъркнете в накрайниците.

Обърнете по-специално внимание на: Спрял поради претоварване уред може неочаквано да се стартира!

► Не бъркайте в отвора на засмукващия или напорния накрайник, ако мрежовият адаптер е включен.

► Ако по време на работа накрайниците са свободно достъпни, напр. ако няма свързани маркучи, трябва да обезопасите накрайниците, за да ограничите възможността за допир до тях. Защитата от допир се предлага като принадлежност.

 Всички компоненти на уреда не бива да бъдат подлагани за дълго време на пряка слънчева светлина, тъй като това може да доведе до повреда. За целта използвайте предпазен капак.

Монтирайте уреда потопен

Свързване

- Колкото по-голям е диаметърът на линията, толкова по-малки са загубите от триене в линиите и толкова по-добър е дебитът.
- Диаметърът на линията не трябва да бъде ненужно ограничаван от стъпенчатия накрайник за маркуча. Ако е необходимо, накрайникът трябва да се скъси според диаметъра на линията.

Процедирайте по следния начин:

C

Инсталация

- Поставете помпата в хоризонтално положение върху устойчива основа.
- Осигурете стабилно положение на помпата.
- Използвайте помпата само когато е покрита с най-малко 10 cm вода. В противен случай тя може да изтегли въздух.

Процедирайте по следния начин:

D

Поставете уреда сух

Свързване

- На входа (IN) и на изхода (OUT) могат да бъдат свързани маркучи или тръби.
- Накрайниците за маркучи са включени в доставката. Техният монтаж е описан по-нататък.
- За оптимална производителност на помпата диаметърът на линията от смукателната страна (IN) не трябва да бъде по-малък от диаметъра на линията от напорната страна (OUT).
- Колкото по-голям е диаметърът на линията, толкова по-малки са загубите от триене в линиите и толкова по-добър е дебитът.
- Диаметърът на линията не трябва да бъде ненужно ограничаван от стъпенчатия накрайник за маркуча. Ако е необходимо, накрайникът трябва да се скъси според диаметъра на линията.

i Препоръчваме при сух монтаж изходът да бъде насочен нагоре.

Процедирайте по следния начин:

E

Инсталация

- Поставете помпата в хоризонтално положение върху устойчива основа.
- Осигурете стабилно положение на помпата.
- Помпата не бива да бъде излагана на пряка слънчева светлина.
- Мястото на разполагане трябва да бъде с достатъчно проветряване, за да не прегрее помпата.

Процедирайте по следния начин:

F

i За да се направи фиксирано позициониране, можете да завинтите уреда към подходяща повърхност.

Процедирайте по следния начин:

G

Монтиране на контролера

- Позиционирайте контролера на място, защитено от слънцето и атмосферните явления (например на стена). Закачете го на кука или винт. Контролерът е защитен от прах и водни пръски (IP44).
- Връзките трябва да сочат надолу.

Процедирайте по следния начин:

H

Пускане в експлоатация

УКАЗАНИЕ

Уредът се поврежда, когато се работи с димер. Съдържа чувствителни електрически компоненти.

► Не свързвайте уреда към електрозахранване с димер.

УКАЗАНИЕ

Помпата не трябва да работи без вода. В противен случай помпата ще може да бъде разрушена.

► Използвайте помпата само когато тя е потопена или наводнена.

Преглед на контролера

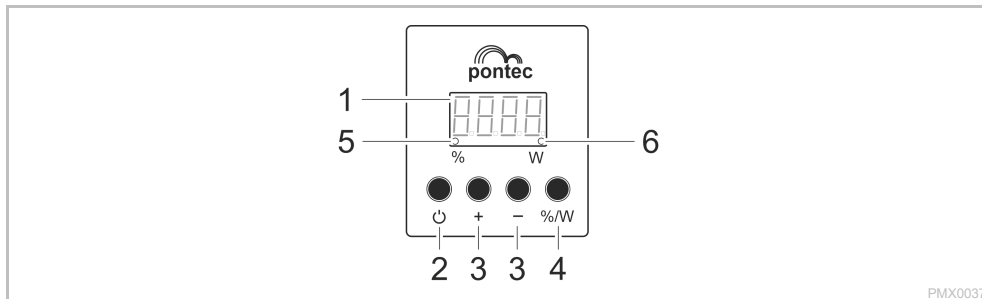

PMX0037

Описание

- 1 Четирипозиционен дисплей
- 2 Бутон
- 3 Бутон „+“ / „-“
- 4 Бутон „%/W“
- 5 %
- 6 W

Функция

- Показване на мощността в проценти (%) или, в зависимост от допуска, във ватове (W).
- Показване на кода на грешката при неизправност.

Включете или изключете помпата.

Увеличаване или намаляване на мощността на степени.

Превключете показването между стойностите за мощност в проценти (%) или ватове (W).

Светодиодът свети, когато на дисплея се показват стойностите за мощност в проценти (%).

Светодиодът свети, когато на дисплея се показват стойностите за мощност във ватове (W).

Функции за управление

Включване

Процедирайте по следния начин:

1. Включете щепсела в контакта.

На дисплея се показва "OFF".

2. Натиснете бутона на контролера.

Помпата е включена, когато на дисплея се показва стойност или код за грешка.

Изключване

Процедирайте по следния начин:

1. Натиснете бутона на контролера.

Помпата е изключена, когато на дисплея се показва "OFF".

В помпата и контролера няма напрежение само когато мрежовият щепсел е изключен.

Управление на мощността

Процедирайте по следния начин:

1. Натиснете бутон "+" или "-", за да увеличите или намалите мощността на помпата на процентни степени.

Степени: 0 – 25 – 50 – 60 – 70 – 80 – 90 – 100%

Почистване и поддръжка

ВНИМАНИЕ

Опасност от нараняване поради неволно стартиране. Вътрешните за уреда контролни функции могат да изключат уреда и да го включат отново самостоятелно.

► Преди работа по уреда извадете щепсела от контакта.

УКАЗАНИЕ

Не използвайте агресивни почистващи препарати или химически разтвори. Тези средства могат да повредят корпуса, да нарушат функционирането на уреда и са вредни за животните, растенията и околната среда.

► Почистете уреда по-възможност с чиста вода и мека четка или гъба; при упорити замърсявания с помощта на препоръчаните почистващи препарати.

Разглобяване и сглобяване на уреда

Уредът може да бъде разглобен без инструменти, чрез разглобяване на части.

Процедирайте по следния начин:

I, J

Почистете уреда

 Почиствайте уреда при необходимост, но най-малко 2 пъти годишно.
– На помпата почиствайте особено работния елемент и корпуса.

- Препоръчани почистващи препарати при упорити варовикови отлагания:
 - Домакински почистващ препарат без съдържание на оцет и хлор.
- След почистването изплакнете основно всички части с чиста вода.

Съхранение/Зазимяване

Уредът не е защитен от замръзване и трябва да се демонтира и прибере при очаквани минусови температури.

Уредът се съхранява правилно по следния начин:

- Почистете уреда обстойно.
- Проверете уреда за повреди и заменете повредените части, ако е нужно.
- Защитете електрическите изводи от влага и замърсяване.
- Съхранявайте помпата потопена на защитено от замръзване място.

Отстраняване на неизправности

Преглед на възможни неизправности

Неизправност	Причина	Помощ за отстраняване
Помпата не тръгва	Липсва напрежение в мрежата	<ul style="list-style-type: none"> Проверете напрежението в мрежата Проверете захранващите проводници
	Помпата не е включена	Включете помпата от контролера
Помпата не изпомпва	Запушен филтър	Почистване на филтъра
	Силно замърсена вода	Почистете помпата. След изстиване на двигателя помпата се включва автоматично отново.
	Помпата е регулирана на твърде намалени обороти	Увеличаване на мощността на помпата от контролера
Недостатъчен дебит	Ходовият модул е блокиран	Извадете мрежовия щепсел и отстранете препятствието. След това отново включете помпата.
	Запушен филтър	Почистване на филтъра
Помпата се изключва след кратко време на работа	В захранващите тръбопроводи има прекалено много загуби	<ul style="list-style-type: none"> Изберете по-голям диаметър на маркуча Пригответе стъпаловидния накрайник за маркуч към диаметъра на маркуча Намалете дължината на маркучите до необходимия минимум Избягвайте ненужните съединителни части
	Помпата е регулирана на твърде намалени обороти	Увеличаване на мощността на помпата от контролера
Помпата се изключва след кратко време на работа	Силно замърсена вода	Почистете помпата. След изстиване на двигателя помпата се включва автоматично отново.
	Ходовият модул е блокиран	Извадете мрежовия щепсел и отстранете препятствието. След това отново включете помпата.
	Помпата е работила на сухо	Напълнете помпата с вода. При работа във воден басейн потапайте уреда изцяло.

Съобщения за грешки

След отстраняването на грешката съобщението за грешка се нулира автоматично.

Съобщение за грешка	Причина	Помощ за отстраняване
E 01	Защитата от свръхток е задействана.	Почистете работния възел. Ходовият модул трябва да може да се движи лесно. При трудно движещ се ходов модул помпата използва твърде много ток.
E 02	Отпадане на фаза, респ. прекъсване на кабел.	<ul style="list-style-type: none"> Изключете мрежовия щепсел и изчакайте прилб. 10 секунди. След това отново включете помпата. Ако съобщението за грешка продължава да бъде активно, има скъсване на кабел. Предайте помпата на специализирания дистрибутор или я изпратете на PiG за ремонт.
E 03	Защитата от блокиране е задействана.	Проверете помпата и отстранете блокирането.
E 04	Защитата от работа на сухо е задействала	Залейте помпата с вода.

Технически данни

PondoMax Eco Control			5000	10000	15000	20000	
Захранващо напрежение			V AC	220 ... 240	220 ... 240	220 ... 240	220 ... 240
Мрежова честота			Hz	50/60	50/60	50/60	50/60
Консумирана мощност			W	15 ... 55	30 ... 90	40 ... 135	50 ... 190
Макс. мощност на изпомпване			l/h	5000	10000	15000	20000
Макс. височина на изпомпване			m	4,5	5,5	6,5	7,5
Макс. дълбочина			m	4	4	4	4
Клас защита	Помпа		IP68	IP68	IP68	IP68	
	Контролер		IP44	IP44	IP44	IP44	
Всмукателна страна	Резба		G1½	G1½	G2	G2	
	Свързващ маркуч	mm	25, 32, 38	25, 32, 38	32, 38, 50	32, 38, 50	
Напорна страна	Резба		G1½	G1½	G2	G2	
	Свързващ маркуч	mm	25, 32, 38	25, 32, 38	32, 38, 50	32, 38, 50	
Транспортиране на едрите замърсявания			mm	8	8	8	8
Подаваща площ на филтъра			cm²	250	250	310	310
Температура на водата (потопен монтаж)	В експлоатация	°C	+4 ... +35	+4 ... +35	+4 ... +35	+4 ... +35	
	Извън експлоатация	°C	-20 ... +35	-20 ... +35	-20 ... +35	-20 ... +35	
Температура на околната среда (сух монтаж)	В експлоатация и конвекция	°C	+4 ... +30	+4 ... +30	+4 ... +30	+4 ... +30	
	В експлоатация и с принудително охлаждане	°C	+4 ... +40	+4 ... +40	+4 ... +40	+4 ... +40	
Размери	Дължина	mm	220	220	255	255	
	Широчина	mm	100	100	130	130	
	Височина	mm	135	135	170	170	
Дължина на кабела	Захранващ кабел	m	2	2	2	2	
	Кабел на помпата	m	8	8	8	8	
Тегло			kg	4,2	4,2	5,1	5,1

Бързо износващи се части

- Работен елемент

Изхвърляне

УКАЗАНИЕ

Този уред не бива да се изхвърля като битов отпадък.

- ▶ Изхвърлете уреда чрез предвидената за тази цел система за обратен приемане.
- ▶ При въпроси се обърнете към местен пункт за събиране на отпадъци. Там ще получите информация за правилното изхвърляне на уреда.
- ▶ Направете уреда негоден за употреба, като отрежете кабелите.

Гаранционни условия

PfG предоставя гаранция за доказуеми дефекти в материалите и при производството от 3 години от датата на продажба. Износващи се части, като напр. осветителни тела, не са съставна част от гаранцията. Изискване за използване на гаранцията е да представите документа за закупуване. При неправилна работа с уреда, при електрическа или механична повреда поради невнимателна работа с уреда, както и при ремонт от неоторизирани лица и сервиси правото на гаранция се губи. Ремонти могат да се извършват само от PfG или от оторизирани от PfG сервиси. Когато имате заявка за използване на гаранцията, изпратете уреда или дефектната част с описание на дефекта и документа за закупуване до офиса/завода на PfG. PfG си запазва правото да Ви начисли разходите по монтажа. PfG не носи отговорност за повреди при транспортиране. Рекламации за тях трябва да предавите незабавно към транспортната фирма. Изключват се по-големи претенции, от всякакъв вид, и по-специално за последвали индиректни щети. Тази гаранция не засяга правото на претенции на краен клиент срещу търговеца.

Оригінальний посібник з експлуатації. Посібник з експлуатації є частиною комплекту пристрою, тому завжди повинен передаватися разом із ним.

Інструкція з техніки безпеки

Електричний монтаж згідно з правилами

- Для електричних пристроїв на відкритому повітрі застосовуються спеціальні правила. Електромонтажні роботи може виконувати лише кваліфікований електрик.
 - Електрик повинен мати відповідну кваліфікацію, знання та досвід, і мати дозвіл проводити електромонтажні роботи на вулиці. Він повинен усвідомлювати можливу небезпеку та дотримуватися регіональних та національних стандартів, правил та норм.
 - У разі виникнення питань і проблем звертайтеся до кваліфікованого електрика.
- Підключайте пристрій тільки до правильно встановленої розетки.
- Пристрій має бути захищено диференційним вимикачем (RCD) з максимальним номінальним диференційним струмом 30 мА.
- Подовжувачі й розподільники (наприклад, колодки) повинні бути призначені для використання на відкритому повітрі (захищені від водяних бризок).
- Штепсельні роз'єми необхідно захистити від впливу вологи.

Безпечна робота

- Перед тим, як занурити руки у воду, відключіть від мережі електроживлення усі пристрої, які знаходяться у воді. Це може призвести до серйозних травм або смерті від ураження електричним струмом.
- Цей пристрій може використовуватися дітьми віком від 8 років, а також особами зі зниженими фізичними, сенсорними або розумовими здібностями або з відсутністю досвіду та знань, якщо вони при цьому знаходяться під наглядом або пройшли інструктаж щодо безпечного користування пристроєм та розуміють усі наслідки небезпеки при роботі з ним. Діти не можуть гратися з приладом. Роботи з прибирання та технічного обслуговування не повинні виконуватися дітьми, якщо їм не виповнилося 8 років і якщо вони не перебувають під наглядом.
- Не використовуйте пристрій у разі пошкодження електричних з'єднань або корпусу.
- Утилізуйте пристрій, якщо мережевий з'єднувальний кабель пошкоджено. Мережевий з'єднувальний кабель замінити неможливо.
- Турбіна пристрою містить у своїй конструкції магніт із сильним магнітним полем, що може вплинути на роботу кардіостимулятора або імплантованого дефібрилятора (ICD). Зберігайте відстань не менше 0,2 м між імплантатом і магнітом.
- Ніколи не тягніть за електричні кабелі. Не переносьте ніякі пристрої, тримаючи за кабель.
- Кабелі слід прокладати так, щоб захистити їх від пошкоджень і не створювати небезпеку падіння для людей.
- Завжди витягуйте мережевий штекер, перед тим як проводити будь-які роботи з пристроєм.
- Не здійснюйте технічних змін у пристрої.
- Проводьте з пристроєм тільки ті роботи, які описані в цій інструкції.
- Використовуйте тільки оригінальні запасні частини і оригінальні комплектуючі.
- Якщо виникли проблеми, зверніться до уповноваженої служби обслуговування клієнтів або в компанію pop-tes.

Використання пристрою за призначенням

Використовуйте пристрій, описаний у цій інструкції, лише наступним чином:

- Для перекачування звичайної ставкової води для фільтрів, водоспадів та штучних струмків.
- Відповідно до технічних характеристик. (→ Технічні характеристики)

На прилад поширюються наступні обмеження:

- Не використовувати у ставку, призначеному для плавання.
- Ніколи не експлуатувати без подачі води.
- Не для комерційного або промислового використання.
- Не використовуйте прилад разом із хімікатами, продуктами харчування, легкозаймистими, вибухонебезпечними речовинами або іншими рідинами, крім води.
- Не підключати до водопроводу в будинку.

Опис виробу







Огляд

№ А	Опис
1	Контролер <ul style="list-style-type: none"> • Увімкнення / вимкнення насоса та керування потужністю
2	Корпус насоса
3	Фільтрувальний кошик
4	Основа пристрою
5	Вхід (сторона всмоктування) <ul style="list-style-type: none"> • З фільтрувальним кошиком (3) в разі встановлення у зануреному положенні. • З шланговою насадкою (7) в разі встановлення в сухому місці.
6	Вихід (сторона нагнітання) <ul style="list-style-type: none"> • З шланговою насадкою (7)
7	Шлангова насадка <ul style="list-style-type: none"> • PondoMax Eco Control 5000 та 10000: <ul style="list-style-type: none"> – Різьбове з'єднання G1½ – З'єднання для шланга 25, 32 або 38 мм • PondoMax Eco Control 15000 та 20000: <ul style="list-style-type: none"> – Різьбове з'єднання G2 – З'єднання для шланга 32, 38 або 50 мм

Варіанти встановлення

- В
- Варіант (а): Встановлення насоса у зануреному положенні
 - Насос розташований у ставку та/або водоймі.
 - Подача води через фільтрувальний кошик.
 - Варіант (б): Встановлення насосу в сухому місці
 - Насос встановлюється поза межами ставка та/або водойми нижче рівня поверхні води без фільтрувального кошика.
 - Подача води через шланг або трубу.

Символи на пристрої

IP68  4.0 m	Пристрій водонепроникний до 4 м і має захист від пилу.
IP44	Пристрій має захист від пилу та бризок води.
	Пристрій необхідно захищати від морозу.
	Можлива небезпека для людей з кардіостимуляторами.
	Захищайте пристрій від дії прямих сонячних променів.
	Заборонено утилізувати пристрій зі звичайним побутовим сміттям.
	Прочитайте посібник з експлуатації.

Встановлення та підключення

Насос можна встановлювати безпосередньо зануреним (у воді) або в сухому місці (поза водою).

Експлуатація насоса дозволена тільки з дотриманням вказаного об'єму води. (→ Технічні характеристики)

УВАГА!

Пристрій може стати причиною серйозних травм або смерті, якщо він використовується в плавальному ставку. У воді може виникати небезпечна електрична напруга через несправні електричні деталі пристрою.

► Використовуйте прилад тільки якщо в воді немає людей.

ОБЕРЕЖНО

Деталі, що обертаються в зоні всмоктувального патрубку та напірного патрубку. Можливе отримання травм, якщо братись руками за патрубки.

Зверніть особливу увагу: Через перевантаження, пристрій що зупинився може раптово запуститися!

- Не торкайтесь отвору всмоктувального патрубку та напірного патрубку, коли мережевий штекер вставлений в розетку.
- Якщо під час експлуатації доступ до патрубків відкритий, напр., якщо не під'єднані шланги, то патрубки необхідно закрити засобами захисту від торкання. Засоби захисту від пропонуються як додаткове обладнання.

 Не дозволяється піддавати компоненти пристрою впливу прямих сонячних променів протягом тривалого часу, оскільки це може призвести до їхнього пошкодження. За потреби використовуйте захисне покриття.

Занурення пристрою

Підключення

- Що більший діаметр шлангової магістралі, то менші втрати через тертя в магістралях і краща пропускна здатність.
- Без реальної потреби не слід обмежувати діаметр магістралі ступінчастим шланговим наконечником. За необхідності вкоротіть наконечник відповідно до діаметру магістралі.

Необхідно виконати наступні дії:

C

Встановлення

- Покладіть насос горизонтально на тверду поверхню.
- Переконайтесь, що насос знаходиться в безпечному положенні.
- Експлуатуйте насос, тільки коли він занурений у воду щонайменше на 10 см. Інакше він може засмоктувати повітря.

Необхідно виконати наступні дії:

D

Установка пристрою в сухому місці

Підключення

- На вході (IN) та виході (OUT) можна під'єднувати шланги або труби.
- Патрубки для шлангів входять до комплекту поставки. Їхній монтаж буде описано нижче.
- Для оптимальної роботи насоса діаметр магістралі на стороні всмоктування (IN) не може бути меншим, ніж діаметр на напірній стороні (OUT).
- Що більший діаметр шлангової магістралі, то менші втрати через тертя в магістралях і краща пропускна здатність.
- Без реальної потреби не слід обмежувати діаметр магістралі ступінчастим шланговим наконечником. За необхідності вкоротіть наконечник відповідно до діаметру магістралі.

i Для встановлення в сухому місці ми рекомендуємо спрямувати розетку вгору.

Необхідно виконати наступні дії:

E

Встановлення

- Покладіть насос горизонтально на тверду поверхню.
- Переконайтесь, що насос знаходиться в безпечному положенні.
- Захищайте насос від впливу прямих сонячних променів.
- Місце встановлення має добре вентилюватися, щоб насос не перегрівався.

Необхідно виконати наступні дії:

F

i Для стійкого положення пристрій можна прикрутити гвинтами до придатної основи.

Необхідно виконати наступні дії:

G

Встановлення контролера

- Встановіть контролер у місці, захищеному від сонця та несприятливих погодних умов (наприклад, на стіні). Повісьте його на гачок або гвинт. Контролер має захист від пилу та бризок води (IP44).
- З'єднання повинні бути спрямовані вниз.

Необхідно виконати наступні дії:

H

Введення в експлуатацію

ПРИМІТКА

Пристрій пошкоджується, коли він використовується з реостатом. Він містить чутливі електричні елементи.

► Не приєднуйте пристрій до джерела живлення з можливістю регулювання.

ПРИМІТКА

Не допускайте роботу насоса насухо. Інакше насос може безповоротно пошкодитися.

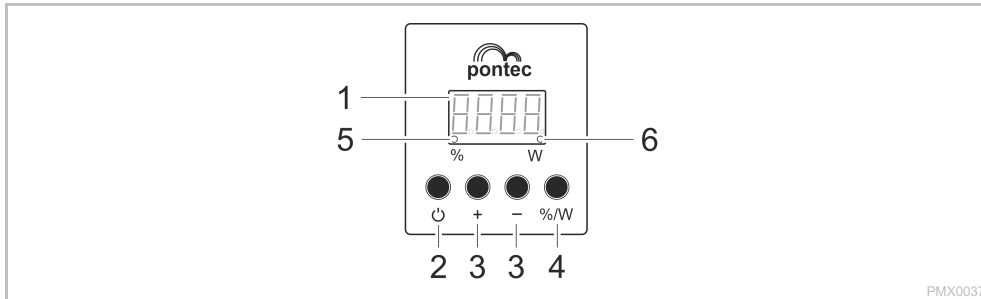

► Експлуатувати насос, тільки коли він занурений чи вкритий водою.

Огляд контролера



PMX0037

Опис

- 1 Чотиризначний дисплей
- 2 Кнопка 
- 3 Кнопка «+» / «-»
- 4 Кнопка «%/W»
- 5  %
- 6  W

Функція

- Відображення потужності у відсотках (%) або залежно від допуску у ватах (Вт).
- Відображення коду помилки в разі виникнення несправності.

Увімкнення або вимкнення насоса.

Поетапне збільшення або зменшення потужності.

Переключення відображення потужності у відсотках (%) або у ватах (W).

Світлодіод світиться, коли на дисплеї відображається значення потужності у відсотках (%).

Світлодіод світиться, коли на дисплеї відображається значення потужності у ватах (W).

Функції управління

Увімкнення

Необхідно виконати наступні дії:

1. Вставте штепсельну вилку в розетку.
На дисплеї відображається «OFF».
2. Натисніть на контролері кнопку .
Насос вмикається, коли на дисплеї відображається значення або код помилки.

Вимкнення

Необхідно виконати наступні дії:

1. Натисніть на контролері кнопку .
Насос вимикається, коли на дисплеї відображається «OFF».
Насос і контролер знеструмуються тільки тоді, коли виймається штепсельна вилка з розетки.

Керування потужністю

Необхідно виконати наступні дії:

1. Натисніть кнопку «+» або «-» на контролері, щоб збільшити або зменшити потужність насоса у відсотках.
Рівні: 0 – 25 – 50 – 60 – 70 – 80 – 90 – 100 %

Чистка і догляд

ОБЕРЕЖНО

Небезпека травмування через непередбачуваний запуск. Функції внутрішнього контролю пристрою можуть вимикати пристрій і автоматично вмикати знову.

- ▶ Перед проведенням робіт на пристрої витягнути вилку з розетки.

ПРИМІТКА

Не використовуйте агресивні миючі засоби або хімічні розчини. Ці засоби можуть пошкодити корпус, погіршити функціонування пристрою та завдати шкоди тваринам, рослинам та навколишньому середовищу.

- ▶ По можливості очищайте пристрій чистою водою та м'якою щіткою або губкою. При стійкому забрудненні використовуйте рекомендовані миючі засоби.

Розбирання та збирання пристрою

Пристрій можна розібрати без використання інструментів, потягнувши його за частини.

Необхідно виконати наступні дії:

- I, J

Очищення пристрою

-  Очищайте пристрій у разі необхідності, але щонайменше 2 рази на рік.
 - Особливо ретельно почистіть робоче колесо насоса і корпус насоса.

- Рекомендовані засоби для чищення при стійкому вапняному відкладенні:
 - Побутові засоби для чищення на основі оцтової кислоти та хлору.
- Ретельно промити всі деталі чистою водою після чистки.

Зберігання пристрою, в т. ч. взимку

Пристрій не морозостійкий і в умовах очікування морозу його необхідно витягнути та зберігати.

Зберігайте пристрій відповідним способом:

- Ретельно очистіть пристрій.
- Перевірте чи не пошкоджений пристрій й замініть за необх. пошкоджені деталі.
- Забезпечте захист електричних з'єднань від вологи та забруднення.
- Занурте насос у воду та забезпечте захист від замерзання.

Усунення несправностей

Огляд можливих несправностей

Несправність	Причина	Усунення
Насос не запускається	Немає напруги в електричній мережі	<ul style="list-style-type: none"> Перевірити напругу в мережі Перевірити трубопроводи
	Насос не увімкнений	Увімкнути насос на контролері
Насос не працює	Забився фільтр	Очистити фільтр
	Дуже забруднена вода	Очистити насос. Після охолодження двигуна насос автоматично ввімкнеться.
	Занадто мале значення швидкості насоса	Збільшити потужність насоса на контролері
Недостатня потужність	Робоче колесо заблоковане	Дістати штепсельну вилку з розетки і видалити сторонній предмет. Потім знову увімкнути насос.
	Забився фільтр	Очистити фільтр
Через короткий проміжок часу насос вимикається	Надто великі втрата в трубопроводах	<ul style="list-style-type: none"> Вибрати шланг більшого діаметру Адаптувати насадку до діаметра шланга Зменшити довжину шланга до необхідного мінімуму Уникати використання зайвих з'єднувальних елементів
	Занадто мале значення швидкості насоса	Збільшити потужність насоса на контролері
Через короткий проміжок часу насос вимикається	Дуже забруднена вода	Очистити насос. Після охолодження двигуна насос автоматично ввімкнеться.
	Робоче колесо заблоковане	Дістати штепсельну вилку з розетки і видалити сторонній предмет. Потім знову увімкнути насос.
	Насос працював без води	Заповнити насос водою. У разі використання в ставку повністю занурити пристрій.

Повідомлення про помилку

Після усунення несправності повідомлення про помилку буде автоматично скасовано.

Повідомлення про помилку	Причина	Усунення
E 01	Спрацював захист від перевантаження по струму.	Очистити робоче колесо. Робоче колесо повинно працювати безперебійно. Якщо робоче колесо крутиться туго, то насос споживає занадто багато струму.
E 02	Обрив фази; можливий обрив кабелю.	<ul style="list-style-type: none"> Витягнути штепсельну вилку та зачекати приблизно 10 с. Потім знову увімкнути насос. Якщо повідомлення про помилку все ще активне, відбувся обрив кабелю. Передати насос спеціалізованому дилеру для ремонту або відправити його в компанію PFG.
E 03	Спрацював захист від блокування.	Перевірити насос та видалити засмічення.
E 04	Спрацював захист від сухого ходу	Заповнити насос водою.

Технічні характеристики

PondoMax Eco Control			5000	10000	15000	20000
Напруга мережі живлення	В змін. струму		220 ... 240	220 ... 240	220 ... 240	220 ... 240
Частота мережі	Гц		50/60	50/60	50/60	50/60
Сложивана потужність	Вт		15 ... 55	30 ... 90	40 ... 135	50 ... 190
Макс. потужність подачі	л/год		5000	10000	15000	20000
Макс. висота подачі	м		4,5	5,5	6,5	7,5
Макс. глибина занурення	м		4	4	4	4
Ступінь захисту	Насос		IP68	IP68	IP68	IP68
	Контролер		IP44	IP44	IP44	IP44
Сторона всмоктування	Різьба		G1½	G1½	G2	G2
	З'єднання шланга	мм	25, 32, 38	25, 32, 38	32, 38, 50	32, 38, 50
Сторона нагнітання	Різьба		G1½	G1½	G2	G2
	З'єднання шланга	мм	25, 32, 38	25, 32, 38	32, 38, 50	32, 38, 50
Виведення великих часток бруду	мм		8	8	8	8
Підвідна площа фільтра	см²		250	250	310	310
Температура води (у зануреному положенні)	При експлуатації	°C	+4 ... +35	+4 ... +35	+4 ... +35	+4 ... +35
	Поза експлуатацією	°C	-20 ... +35	-20 ... +35	-20 ... +35	-20 ... +35
Температура навколишнього середовища (встановлення в сухому місці)	При експлуатації та конвекції	°C	+4 ... +30	+4 ... +30	+4 ... +30	+4 ... +30
	При експлуатації та примусовому охолодженні	°C	+4 ... +40	+4 ... +40	+4 ... +40	+4 ... +40
Розміри	Довжина	мм	220	220	255	255
	Ширина	мм	100	100	130	130
	Висота	мм	135	135	170	170
Довжина кабелю	Кабель живлення	м	2	2	2	2
	Кабель насоса	м	8	8	8	8
Вага	кг		4,2	4,2	5,1	5,1

Деталі, що швидко зношуються

- Турбіна

Утилізація

ПРИМІТКА

Цей пристрій заборонено утилізувати разом із побутовими відходами.

- Утилізуйте пристрій тільки через передбачену для цього систему повернення відходів для переробки.
- У разі виникнення питань звертайтеся до місцевого підприємства з утилізації відходів. Там Вам нададуть усю інформацію щодо належної утилізації приладу.
- Попередньо необхідно відрізати кабель живлення, щоб зробити пристрій непридатним для використання.

Умови гарантії

Компанія PFG надає 3 роки гарантії, починаючи від дати продажу, на всі доведені випадки дефектів у матеріалах чи дефектів виробництва. Гарантія не поширюється на витратні матеріали та деталі, які швидко зношуються, наприклад, лампочки. Передумовою надання гарантійних послуг є пред'явлення документа, який засвідчує факт придбання пристрою. Покупець втрачає право на гарантійне обслуговування у випадку використання пристрою не за призначенням, електричного чи механічного пошкодження, яке виникло в результаті неправильного використання, а також у випадку виконання ремонтних робіт в не уповноваженій майстерні. Ремонтні роботи можуть виконуватися лише компанією PFG та уповноваженими нею майстернями. Разом із заявкою на надання послуг у рамках гарантії необхідно відправити бракований пристрій або компонент, опис пошкодження і документ, який засвідчує придбання (на умовах врахування вартості доставки додому). Компанія PFG залишає за собою право включити у рахунок вартість монтажу. Компанія PFG не відповідає за пошкодження, які виникли у процесі транспортування. У таких випадках звертайтеся за відшкодуванням збитків до перевізника. Інші претензії, незалежно від їхнього характеру, особливо на відшкодування опосередкованих збитків, цією гарантією не передбачені. Ця гарантія не регулює взаємовідносини між покупцем і продавцем пристрою.

Оригинал руководства по эксплуатации. Руководство по эксплуатации относится к данному устройству и всегда должно передаваться вместе с ним.

Указания по технике безопасности

Электрический монтаж согласно предписанию

- Для электроподключения вне помещений действуют особые инструкции. Работы по электроподключению должен выполнять только квалифицированный электрик.
 - Квалифицированный электрик должен иметь специальное образование, обладать знаниями и опытом и должен иметь право выполнять работы по электроподключению вне помещений. Квалифицированный электрик должен быть осведомлен о наличии возможных опасностей и должен соблюдать местные и общегосударственные нормы, инструкции и постановления.
 - При возникновении вопросов и проблем обращайтесь к специалисту-электрику.
- Подключайте устройство только к розетке, установленной по инструкции.
- Устройство должно быть защищено автоматическим выключателем (УДТ) с максимальным расчетным током утечки 30 мА.
- Удлинитель и распределители (например, колодки) должны быть предназначены для использования на открытом воздухе (защищены от водяных брызг).
- Защищайте штекерные соединения от влаги.

Безопасная эксплуатация

- Перед контактом с водой отключите от электросети все находящиеся в воде электроустройства. Иначе в результате поражения током возможны серьезные травмы или смерть.
- Дети от 8 лет и старше, а также люди с ограниченными физическими, органолептическими или ментальными возможностями, люди с небольшим опытом и объемом знаний могут пользоваться этим устройством, находясь при этом под контролем взрослых или получив от них советы по безопасному обращению с устройством и понимая опасности при работе с ним. Дети не должны играть с устройством. К очистке и техническому обслуживанию не допускаются дети, если только они не старше 8 лет и не работают под контролем взрослых.
- Нельзя пользоваться устройством, если его корпус или электрические кабели повреждены.
- Данное устройство нужно утилизировать, если его сетевой кабель окажется поврежденным. Сетевой кабель замене не подлежит.
- Рабочий узел содержит магнит с сильным магнитным полем, которое может повлиять на работу кардиостимулятора или имплантированных дефибрилляторов (ICD). Выдерживайте расстояние между имплантатом и магнитом не менее 0,2 м.
- Никогда не тяните оборудование за электрические кабели. Запрещается переносить устройства, держа их за кабель.
- Укладывайте электрокабели так, чтобы они были защищены от возможных повреждений и чтобы люди не могли через них споткнуться.
- Перед тем, как начать работать с устройством, выньте штекер из розетки.
- Запрещается вносить изменения в конструкцию устройства.
- В устройстве разрешается выполнять только те работы, которые описаны в данном руководстве по эксплуатации.
- Используйте только оригинальные запчасти и принадлежности.
- При возникновении проблем обращайтесь в уполномоченную службу поддержки клиентов или в Pontec.

Использование прибора по назначению

Описанное в данном руководстве по эксплуатации изделие разрешается использовать только следующим образом:

- Для перекачивания обычной прудовой воды в фильтровальные системы, в системы искусственных водоподов и ручьев.
- При соблюдении технических параметров. (→ Технические параметры)

На прибор распространяются следующие ограничения:

- Использовать в прудах для плавания не разрешается.
- Никогда не эксплуатируйте без протока воды.
- Не разрешается использование ни для производственного, ни для промышленного назначения.
- Запрещено использовать прибор в сочетании с химическими веществами, пищевыми продуктами, горючими, взрывчатыми веществами или с любыми жидкостями, кроме воды.
- Не подключайте к домашнему водоснабжению.

Описание изделия







Обзор

№ А	Описание
1	Контроллер <ul style="list-style-type: none"> • Включение и выключение насоса и регулировка мощности
2	Корпус насоса
3	Фильтровальная корзинка
4	Опора устройства
5	Вход (сторона всасывания) <ul style="list-style-type: none"> • С фильтровальной корзинкой (3) в погруженном состоянии. • Со шланговым наконечником (7) при размещении в сухом месте.
6	Выход (напорная сторона) <ul style="list-style-type: none"> • Со шланговым наконечником (7)
7	Шланговый наконечник <ul style="list-style-type: none"> • PondoMax Eco Control 5000 и 10000: <ul style="list-style-type: none"> – Резьбовое соединение G1½ – Шланговое соединение 25, 32 или 38 мм • PondoMax Eco Control 15000 и 20000: <ul style="list-style-type: none"> – Резьбовое соединение G2 – Шланговое соединение 32, 38 или 50 мм

Варианты подключения

- В
- Вариант (а): Насос расположен в погруженном состоянии
 - Насос устанавливается в пруду или бассейне.
 - Подача воды выполняется через фильтровальную корзинку.
 - Вариант (б): Насос расположен в сухом месте
 - Насос устанавливается без фильтровальной корзинки вне пруда или бассейна, но ниже уровня воды в нем.
 - Подача воды осуществляется с помощью шланга или насоса.

Символы на приборе

IP68  4.0 m	Устройство пыле- и водонепроницаемое до глубины погружения 4 м.
IP44	Устройство защищено от пыли и от проникновения брызг воды.
	Защитите прибор от минусовых температур.
	Может представлять опасность для людей с кардиостимуляторами.
	Защитите прибор от воздействия прямых солнечных лучей.
	Данное устройство нельзя утилизировать вместе с обычными бытовыми отходами.
	Прочтите руководство по эксплуатации.

Установка и подсоединение

Насос устанавливают или в погруженном состоянии (в воде) или на сухом месте (за пределами воды). Эксплуатация насоса допускается только при соблюдении указанных характеристик воды. (→ Технические параметры)

ПРЕДУПРЕЖДЕНИЕ

Смерть или травмы тяжелой степени при эксплуатации устройства в пруду для купания. Дефектные части электрооборудования могут привести к возникновению опасного электрического напряжения в воде.

▶ Устройство можно эксплуатировать только тогда, когда в воде не находятся люди.

ОСТОРОЖНО

Вращающиеся части на участке всасывающего и напорного штуцеров. Возможны травмы, если пальцы попадут в штуцеры.

Обратите особое внимание: Остановившееся по причине перегрузки устройство может неожиданно самостоятельно включиться!

▶ Не держите пальцы в отверстиях всасывающего или напорного штуцера когда штепсельная вилка вставлена в розетку.

▶ Если во время работы к штуцерам имеется свободный доступ, напр. когда к ним не подключены шланги, то установите на этих отверстиях подходящие ограждения для защиты от контакта. Защиту от контакта можно приобрести как комплектующий компонент.

 Все компоненты устройства не должны подвергаться длительному воздействию прямых солнечных лучей, поскольку такое воздействие может привести к их повреждению. При необходимости используйте защитное покрытие.

Установка устройства в погруженном положении

Подсоединение

- Чем больше диаметр магистралей, тем меньше потери на трение в магистральных и тем лучше пропускная способность.
- Диаметр магистрали не должен без необходимости сокращаться с помощью ступенчатого штуцера-елочки. При необходимости следует укоротить штуцер в соответствии с диаметром магистрали.

Необходимо выполнить следующие действия:

C

Монтаж

- Размещайте насос горизонтально на прочном основании.
- Обеспечьте устойчивое положение устройства.
- Включайте насос в работу только тогда, когда он покрыт водой не менее чем на 10 см. В противном случае он может набрать воздуха.

Необходимо выполнить следующие действия:

D

Установка прибора в сухом месте

Подсоединение

- К выходу (IN) и входу (OUT) можно подключать шланги или трубы.
- Штуцеры для шлангов входят в комплект поставки. Ниже описана их установка.
- Для оптимальной производительности насоса диаметр магистрали на стороне всасывания (IN) не должен быть меньше диаметра магистрали на стороне нагнетания (OUT).
- Чем больше диаметр магистралей, тем меньше потери на трение в магистралях и тем лучше пропускная способность.
- Диаметр магистрали не должен без необходимости сокращаться с помощью ступенчатого штуцера-елочки. При необходимости следует укоротить штуцер в соответствии с диаметром магистрали.

i При размещении в сухом месте рекомендуем направить выпуск вверх.

Необходимо выполнить следующие действия:

E

Монтаж

- Размещайте насос горизонтально на прочном основании.
- Обеспечьте устойчивое положение устройства.
- Насос не должен подвергаться воздействию прямого солнечного света.
- Место установки должно хорошо проветриваться для предотвращения перегрева самого насоса.

Необходимо выполнить следующие действия:

F

i Для стабильного положения устройства его можно соединить винтами с подходящим основанием.

Необходимо выполнить следующие действия:

G

Крепление контроллера

- Разместите контроллер в защищенном от солнца и погодных воздействий месте (например, на стене). Подвесьте его на крючок или закрепите винтом. Контроллер защищен от пыли и от проникновения брызг воды (IP44).
- Входы должны быть направлены вниз.

Необходимо выполнить следующие действия:

H

Пуск в эксплуатацию

УКАЗАНИЕ

Устройство выйдет из строя, если его эксплуатировать вместе с регулятором яркости. В устройстве используются чувствительные электрические компоненты.

► Не подключайте устройство к источнику питания с регулированием яркости.

УКАЗАНИЕ

Насос не должен работать всухую. Это может вызвать поломку самого насоса.

► Включайте насос в работу только тогда, когда он полностью погружен в воду или залит водой.

Схема контроллера

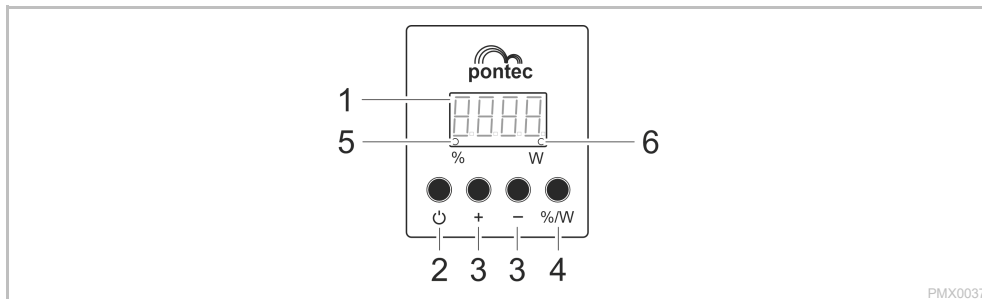

Описание

- 1 Четырехзначный дисплей
- 2 Кнопка
- 3 Кнопка «+» / «-»
- 4 Кнопка «%/W»
- 5 %
- 6 W

Функция

- Индикация мощности в процентах (%) или ваттах (W).
 - Индикация кода неисправности в случае неисправности.
- Включение или выключение насоса.
Увеличение или уменьшение мощности.
Переключение индикации между значениями мощности в процентах (%) или в ваттах (W).
Индикатор горит, когда на дисплее отображаются значения мощности в процентах (%).
Индикатор горит, когда на дисплее отображаются значения мощности в ваттах (W).

Функции управления

Включить

Необходимо выполнить следующие действия:

1. Вставьте штекер в розетку.
На дисплее отображается OFF (Выкл).
 2. Нажмите на контроллере кнопку .
- Насос включается, когда на дисплее отображается значение или код неисправности.

Выключить

Необходимо выполнить следующие действия:

1. Нажмите на контроллере кнопку .
- Когда насос выключен, на дисплее отображается OFF (Выкл).
Насос и контроллер обесточены, когда штекер извлечен из розетки.

Регулирование мощности

Необходимо выполнить следующие действия:

1. Для увеличения или уменьшения мощности насоса в процентах используйте кнопки «+» или «-» на контроллере.
Изменение в процентах: 0 – 25 – 50 – 60 – 70 – 80 – 90 – 100 %

Очистка и уход

ОСТОРОЖНО

Опасность получить травму от непреднамеренного включения. Внутренние контрольные функции могут устройство отключать и снова его автоматически включать.

► Перед началом работ с прибором необходимо вынуть сетевой штекер из розетки.

УКАЗАНИЕ

Не используйте агрессивные средства для чистки или химические растворители. Эти средства могут повредить корпус насоса, отрицательно повлиять на его рабочие функции и нанести ущерб животным, растениям и окружающей среде.

► Чистите устройство по возможности только чистой водой и мягкой щеткой или губкой. В случае стойких загрязнений используйте рекомендованные чистящие средства.

Разобрать и собрать прибор

Устройство можно разобрать без инструментов, растянув его в разные стороны.

Необходимо выполнить следующие действия:

I, J

Почистить устройство

 Чистите устройство по мере необходимости, но не реже 2-х раз в год.
– В насосе нужно чистить прежде всего рабочий узел и корпус.

- Рекомендуемое чистящее средство при стойких отложениях извести:
 - Бытовое моющее средство без содержания хлора и уксуса.
- После очистки тщательно промыть все детали чистой водой.

Хранение на складе/хранение в зимнее время

Устройство не устойчиво к низким температурам, при ожидаемых заморозках его нужно демонтировать и убрать на хранение.

Правильное хранение устройства:

- Устройство нужно основательно чистить
- Устройство нужно проверять на наличие повреждений и заменять поврежденные части.
- Защитить электрические разъемы от влаги и загрязнений.
- Храните насос погруженным в емкость с водой в защищенном от мороза месте.

Устранение неисправности

Перечень возможных неисправностей

Неисправность	Причина	Устранение неисправности
Насос не запускается	Нет сетевого напряжения	<ul style="list-style-type: none"> • Проверьте сетевое напряжение. • Проверьте подводящие линии
	Насос не включается	Включите насос на контроллере
Насос не перекачивает воду	Фильтр засорен	Очистите фильтр
	Очень грязная вода	Почистите насос. После охлаждения электромотора насос снова автоматически включается.
	Насос настроен на низкие параметры работы	Увеличьте мощность насоса на контроллере
	Рабочий узел заблокирован	Вывньте штекер и уберите помеху. Затем снова включите насос.
Недостаточная производительность насоса	Фильтр засорен	Очистите фильтр
	Слишком высокие потери в подводящих линиях	<ul style="list-style-type: none"> • Используйте шланги с большим диаметром • Ступенчатый штуцер для шланга подгоните к диаметру шланга • Уменьшите длину шланга до необходимого минимума • Избегайте ненужные соединительные элементы
	Насос настроен на низкие параметры работы	Увеличьте мощность насоса на контроллере
После непродолжительной работы насос отключается	Очень грязная вода	Почистите насос. После охлаждения электромотора насос снова автоматически включается.
	Рабочий узел заблокирован	Вывньте штекер и уберите помеху. Затем снова включите насос.
	Насос работал всухую	Погрузите насос в воду. При эксплуатации в водоеме устройство нужно полностью погрузить в воду.

Сообщения об ошибках

После устранения помехи это сообщение неисправности исчезает автоматически.

Сообщение неисправности	Причина	Устранение неисправности
E 01	Сработала максимальная токовая защита.	Очистите рабочий узел. Рабочий узел должен легко перемещаться. Если рабочий узел движется с трудом, что насос потребляет больший ток.
E 02	Обрыв фазы; в некоторых случаях обрыв кабеля.	<ul style="list-style-type: none"> • Извлеките штекер из розетки и подождите около 10 с. Затем снова включите насос. • Если сообщение об ошибке остается активным, имеется обрыв кабеля. Верните насос дилеру для ремонта или отправьте его в PfG.
E 03	Сработала защита от блокировки.	Проверьте насос и уберите блокировку.
E 04	Сработала защита от работы всухую	Заполните насос водой.

Технические параметры

PondoMax Eco Control			5000	10000	15000	20000
Напряжение на входе		V пер. тока	220 ... 240	220 ... 240	220 ... 240	220 ... 240
Частота тока в сети		Гц	50/60	50/60	50/60	50/60
Потребляемая мощность		Вт	15 ... 55	30 ... 90	40 ... 135	50 ... 190
Макс. объем подачи		л/ч	5000	10000	15000	20000
Макс. высота подачи		м	4,5	5,5	6,5	7,5
Макс. глубина погружения		м	4	4	4	4
Вид защиты	Насос		IP68	IP68	IP68	IP68
	Контроллер		IP44	IP44	IP44	IP44
Всасывающая сторона	Резьба		G1½	G1½	G2	G2
	Подключение шланга	мм	25, 32, 38	25, 32, 38	32, 38, 50	32, 38, 50
Напорная сторона	Резьба		G1½	G1½	G2	G2
	Подключение шланга	мм	25, 32, 38	25, 32, 38	32, 38, 50	32, 38, 50
Перекачка крупных загрязнений		мм	8	8	8	8
Площадь фильтра на стороне подачи		см²	250	250	310	310
Температура воды (размещение в погруженном состоянии)	В работе	°C	+4 ... +35	+4 ... +35	+4 ... +35	+4 ... +35
	В нерабочем состоянии	°C	-20 ... +35	-20 ... +35	-20 ... +35	-20 ... +35
Температура окружающей среды (размещение в сухом месте)	В работе при естественной циркуляции воздуха	°C	+4 ... +30	+4 ... +30	+4 ... +30	+4 ... +30
	В работе при принудительном охлаждении	°C	+4 ... +40	+4 ... +40	+4 ... +40	+4 ... +40
Габариты	Длина	мм	220	220	255	255
	Ширина	мм	100	100	130	130
	Высота	мм	135	135	170	170
Длина кабеля	Сетевой кабель	м	2	2	2	2
	Насосная линия	м	8	8	8	8
Вес		кг	4,2	4,2	5,1	5,1

Изнашивающиеся детали

- Рабочий узел

Утилизация

УКАЗАНИЕ

Данное устройство нельзя утилизировать вместе с домашними отходами!

- ▶ Утилизируйте устройство через предусмотренную для этого систему возврата электротоваров.
- ▶ При возникновении вопросов и проблем обращайтесь в местную фирму утилизации. Там вы получите информацию о правильной утилизации устройства.
- ▶ Сделайте устройство непригодным для эксплуатации, перерезав электрокабель.

Гарантийные условия

Фирма PFG дает 3-годовалую гарантию, начиная с даты продажи, на доказуемые дефекты материала и изготовления. Изнашивающиеся части, как напр. осветительные средства и прочее, не являются частью гарантии. Условием предоставления гарантийных услуг является предъявление кассового чека. Гарантийное требование теряется при ненадлежащем обращении, электрическом или механическом повреждении в результате неправильного применения, а также при ненадлежащем ремонте, выполненном неавторизованной мастерской. Ремонт разрешается выполнять только фирме PFG или мастерской, авторизованной фирмой PFG. При предъявлении гарантийных требований высылайте рекламационный прибор или дефектную часть с описанием дефекта и кассовым чеком, включая стоимость доставки, на фирму PFG. Фирма PFG оставляет за собой право выставить счет на монтажные работы. За повреждения, возникшие при транспортировке, фирма PFG ответственности не несет. О них необходимо немедленно заявить транспортной фирме. Другие притязания любого рода, в частности, косвенный ущерб, исключаются. Данная гарантия не затрагивает требований конечного заказчика по отношению к дилерам.

PondoMax Eco Control		
Pos.	5000	10000
1	97641	97641
2	97643	97644
3	97638	97639
4	97647	97647
5	24366	24366

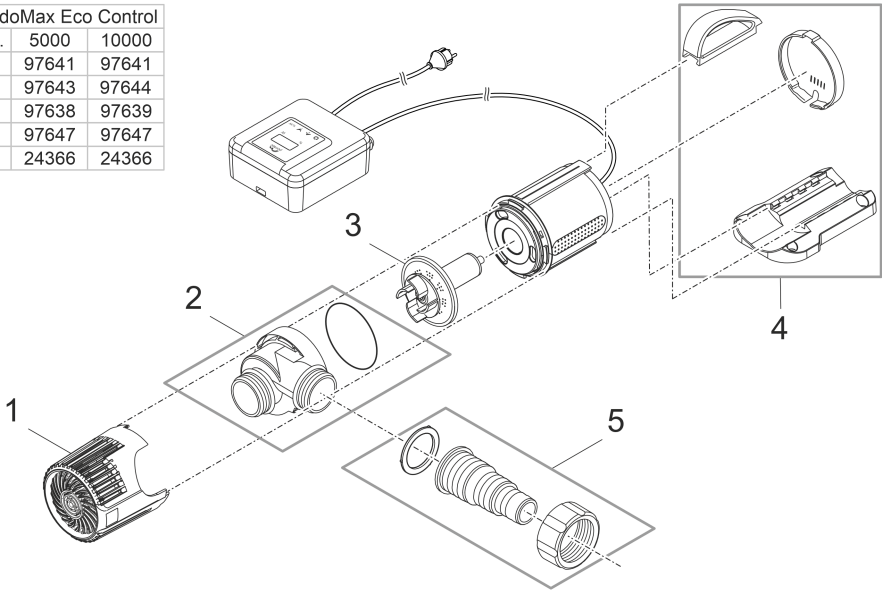

PondoMax Eco Control		
Pos.	15000	20000
1	97642	97642
2	97645	97646
3	97640	97640
4	97648	97648
5	97532	97532

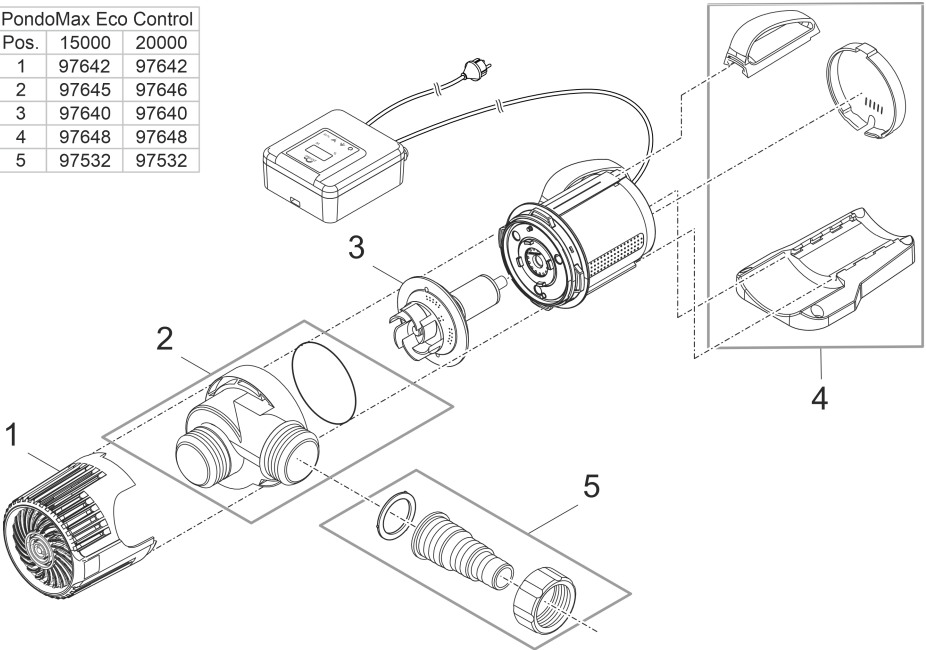

PMX0041

PMX0039

